

DAIKIN ROOM AIR CONDITIONER

NÁVOD K OBSLUZE

INVERTER **R32**

MODELY

- FTXJ20MV1BW
- FTXJ25MV1BW
- FTXJ35MV1BW
- FTXJ50MV1BW

- FTXJ20MV1BS
- FTXJ25MV1BS
- FTXJ35MV1BS
- FTXJ50MV1BS



Funkce

Pro vaše pohodlí a úsporu energie



INTELLIGENT EYE

Senzor INTELLIGENT EYE detekuje pohyb osob v místnosti. Pokud v místnosti není nikdo přítomen po dobu delší než 20 minut, provoz se automaticky změní na energeticky úsporný režim.

► Strana 15



TÝDENNÍ ČASOVAČ

Pro každý den v týdnu lze uložit až 4 nastavení časovače podle životního stylu vaší rodiny. TÝDENNÍ ČASOVAČ vám umožňuje nastavit čas zapnutí/vypnutí a požadovanou teplotu.

► Strana 23

Ostatní funkce



KOMFORTNÍ PROUDĚNÍ VZDUCHU

Proud vzduchu směřuje nahoru během režimu CHLAZENÍ, dolů během TOPENÍ. Tato funkce zabrání proudění studeného nebo horkého vzduchu přímo na vás. ► Strana 15



TICHÝ REŽIM VENKOVNÍ JEDNOTKY

TICHÝ REŽIM VENKOVNÍ JEDNOTKY snižuje hlučnost venkovní jednotky. Tato funkce je užitečná pokud musíte zvažovat hlučnost z důvodů možného rušení sousedů. ► Strana 19

Obsah

■ Přečtěte si před zahájením provozu

Bezpečnostní opatření	3
Popis dílů	5
Příprava před provozem	9

■ Provoz

 AUTO · ODVLHČOVÁNÍ · CHLAZENÍ · TOPENÍ · VENTILÁTOR	11
 Nastavení směru a rychlosti proudění vzduchu	13
 KOMFORTNÍ PROUDĚNÍ VZDUCHU / INTELLIGENT EYE	15
 VÝKONNÝ provoz	18
 EKONO / TICHÝ REŽIM VENKOVNÍ JEDNOTKY	19
 ČASOVAČ VYPNUTÍ	21
 ČASOVAČ ZAPNUTÍ	22
 TÝDENNÍ ČASOVAČ	23

■ Péče

Péče a čištění	29
----------------------	----

■ Odstraňování problémů

Odstraňování problémů	33
-----------------------------	----

Originální návod je v angličtině. Ostatní jazyky jsou překladem originálního návodu.



ECONO

Tato funkce umožňuje účinný provoz omezením maximální spotřeby elektrické energie. Je užitečná pokud je použita současně klimatizace a další elektrická zařízení. ▶Strana 19

Bezpečnostní opatření



Před ovládáním jednotky si pečlivě přečtěte bezpečnostní opatření v tomto návodu.



Tento spotřebič je plněn chladivem R32.

- Uchovávejte tuto příručku na místě, kde ji uživatel může snadno najít.
- Před ovládáním jednotky si pečlivě přečtěte bezpečnostní opatření v tomto návodu.
- Tento spotřebič je určen k použití odborníky nebo školenými uživateli v obchodech, v lehkém průmyslu a na farmách, nebo pro komerční a domácí použití určenými osobami.
- Hladina akustického tlaku je nižší než 70 dB (A).
- Zde popsaná bezpečnostní opatření jsou označena nápisy VÝSTRAHA a VAROVÁNÍ. Oba nápisy upozorňují na důležité informace, které se týkají bezpečnosti. Všechna taková opatření je třeba dodržovat za všech okolností.



VÝSTRAHA

Nedodržení těchto pokynů může zapříčinit zranění osob nebo smrt.



VAROVÁNÍ

Nedodržení těchto pokynů může způsobit škody na majetku nebo zranění osob, které může v závislosti na podmínkách být i velmi vážné.



Nikdy se nepokoušejte.



Vždy se řiďte těmito pokyny.



Zkontrolujte, zda je jednotka řádně uzemněna.

- Po přečtení si tento návod uložte na dostupném místě, abyste do něj mohli v případě potřeby kdykoliv nahlédnout. V případě předání zařízení novému uživateli mu také předejte tento návod.



VÝSTRAHA



- Tento spotřebič musí být uložen v místnosti bez nepřetržitě používaných zdrojů zapálení (například: otevřené plameny, plynový spotřebič nebo elektrický ohřívač).
- Aby se zabránilo požáru, explozi nebo zranění osob, neprovozujte jednotku v případě, že jsou v okolí jednotky detekovány škodlivé plyny (např. hořlavé nebo žíravé).
- Pamatujte na to, že dlouhodobější přímé vystavení chladnému či teplému vzduchu z klimatizace, případně jakémukoliv příliš studenému či teplému vzduchu, může být rizikem pro váš fyzický stav či zdraví.
- Nepokládejte na vstup a výstup vzduchu objekty jakéhokoliv druhu, ani se jich nedotýkejte. Mohlo by dojít k poškození zařízení nebo úrazu při styku s rychle se otáčejícími listy ventilátoru.
- Nepokoušejte se opravit, demontovat, znovu montovat nebo upravovat klimatizaci sami. Mohlo by to mít za následek únik vody, úraz elektrickým proudem nebo požár.
- Nepoužívejte hořlavé spreje v blízkosti klimatizace. Mohlo by dojít k požáru.
- Při instalaci, přemísťování nebo opravě nepoužívejte jiné chladivo než jaké je uvedeno na venkovní jednotce (R32). Použití jiných chladiv může způsobit problémy nebo poškození jednotky a zranění osob.
- Nepracujte s ovladačem s mokřými rukama, vyhněte se tak elektrickému šoku.



- Dávejte pozor na možné riziko požáru v případě úniku chladiva. Nepracuje-li klimatizace správně, tj. nevytváří chladný nebo teplý vzduch, může být příčinou úniku chladiva. Obratě se na svého prodejce a požádejte jej o pomoc. Chladivo obsažené v klimatizaci je bezpečné a obvykle neuniká. Ovšem v případě úniku může jeho dotyk se sporákem, topením nebo jiným zdrojem tepla vytvářet jedovatý plyn. Dokud kvalifikovaný technik neopraví únik, klimatizaci nepoužívejte.
- Nikdy se nepokoušejte klimatizační jednotku sami instalovat ani opravovat. Nesprávně provedená práce může mít za následek únik vody, úraz elektrickým proudem nebo požár. O provedení instalace a údržby požádejte svého prodejce nebo kvalifikovaný personál.
- Jestliže má klimatizace poruchu (vydává spálený zápach apod.), okamžitě ji vypněte a obraťte se na svého prodejce. Další provoz v takovém stavu může mít za následek poruchu, elektrický šok nebo požár.
- Nezapomeňte nainstalovat jistič okruhu proti zemnímu spojení. Nebude-li jistič proti zemnímu spojení instalován, hrozí riziko úrazu elektrickým proudem nebo požáru.



- Nezapomeňte uzemnit jednotku. Jednotku je zakázáno uzemňovat k potrubí, hromosvodu či telefonnímu vedení. Nesprávné uzemnění může způsobit úraz elektrickým proudem.



VAROVÁNÍ



- Klimatizační jednotku nepoužívejte k jiným účelům než k těm, ke kterým je určena. Nepoužívejte klimatizaci pro chlazení přístrojů, potravin, rostlin, zvířat nebo uměleckých předmětů. Může tím dojít k negativnímu vlivu na výkon, kvalitu či životaschopnost uvedených věcí.

Bezpečnostní opatření



- Zvířata ani rostliny nikdy nevystavujte přímému působení proudu vzduchu z jednotky, protože to může mít na ně nepříznivý vliv.
- Neumísťujte zařízení, která produkují otevřený oheň, do míst vystavených přímému toku vzduchu z jednotky. Mohlo by to mít negativní vliv na spalování hořáku.
- Neblokujte vstup a výstup vzduchu. Narušení průtoku vzduchu může být příčinou nedostatečného výkonu nebo závad.
- Na venkovní jednotku si nesedejte, nepokládejte na ni žádné předměty ani se jednotku nesnažte posouvat. Mohlo by dojít k nehodám, například k pádu nebo převržení jednotky a v důsledku toho ke zranění, poruše nebo poškození zařízení.
- Nepokládejte předměty, které jsou citlivé na vlhkost, přímo pod venkovní či vnitřní jednotky. V některých případech může kondenzace na hlavní jednotce nebo potrubí s chladivem, nečistoty na filtru či zábrany v odvodu způsobit odkapávání. Následkem toho může dojít k poškození nebo poruše.
- Po delším používání vždy zkontrolujte stojan zařízení a případné poškození uchycení. Jestliže je uchycení klimatizace ponecháno v poškozeném stavu, může dojít k pádu a zranění.
- Abyste předešli zranění, nedotýkejte se přívodu vzduchu ani hliníkových lamel venkovní nebo vnitřní jednotky.
- Vyhněte se nárazům na vnitřní nebo venkovní jednotku (např. kladivem). Mohlo by dojít k poškození výrobku.
- Neumísťujte hořlavé nádoby (např. spreje) do 1 metru od výstupu vzduchu. Nádoby se sprejem mohou explodovat v důsledku výstupu horkého vzduchu z vnitřní nebo venkovní jednotky.
- Dbejte na to, aby na klimatizaci nemočila domácí zvířata. Při močení na klimatizační jednotku může dojít k úrazu elektrickým proudem nebo požáru.
- Neumývejte klimatizaci pomocí vody. Mohlo by dojít k úrazu elektrickým proudem nebo požáru.
- Nepokládejte na jednotku nádoby na vodu (květinové vázy atd.), mohlo by dojít k úrazu elektrickým proudem nebo požáru.



- Pokud se v místnosti používá spolu s klimatizační jednotkou zařízení vybavené hořákem, zajistěte dostatečné větrání místnosti, aby nedošlo k vyčerpání kyslíku.
- Před čištěním jednotky ji vypněte. Vypněte také jistič nebo vytáhněte napájecí kabelovou přípojku ze zásuvky. Jinak by mohlo dojít k úrazu elektrickým proudem.
- Klimatizaci připojte pouze k tomuto účelu určenému napájecímu okruhu. Použití jiného zdroje napájení, než jaké je stanovené, může mít za následek úraz elektrickým proudem, přehřátí nebo požár.
- Nainstalujte odváděcí hadici tak, aby zajišťovala bezproblémový odvod kondenzátu. Nedokonalé vypouštění může způsobit navlhání budovy, nábytku, atd.
- Neumísťujte objekty do přímé blízkosti vnější části klimatizace a nedovolte, aby se kolem ní nahromadilo listí a další nečistoty. Spadané listí je domovem mnoha zvířat, která pak mohou pronikat do jednotky. Jakmile jsou zvířata uvnitř, mohou způsobit poruchu, kouř nebo požár dotykem s elektrickými součástmi.
- Do okolí vnitřní jednotky neumísťujte žádné předměty. Mohlo by to mít nepříznivý vliv na výkon, kvalitu výrobku a životnost klimatizace.
- Tento spotřebič mohou používat děti ve věku od 8 let a osoby se sníženými fyzickými, smyslovými nebo mentálními schopnostmi nebo nedostatkem zkušeností a znalostí, pokud jsou pod dohledem nebo jim byly poskytnuty pokyny týkající se bezpečného použití tohoto spotřebiče a chápou možná nebezpečí.
- Děti si nesmí s tímto spotřebičem hrát.
- Čištění a uživatelskou údržbu nesmí provádět děti bez dohledu.

Místo instalace.

- Chcete-li nainstalovat klimatizaci do následujících typů prostředí, poraďte se s prodejcem.
 - Místa s prostředím, kde se vyskytuje olej nebo kde se vyskytují páry či saze.
 - Prostředí s obsahem soli, například přímořské oblasti.
 - Místa, kde dochází k vytváření plynů s obsahem síry, například horká vřidla.
 - Místa, kde by mohlo dojít k zasypaní venkovní jednotky sněhem.
- Vždy se řiďte níže uvedenými pokyny.
 - Vnitřní jednotka musí být umístěna alespoň 1 m od jakékoliv televize nebo rozhlasového přijímače (jednotka může způsobovat rušení obrazu nebo zvuku).
 - Kondenzát z venkovní jednotky musí být odváděn na místo s dobrým odvodněním.

Vezměte v úvahu možné rušení vašich sousedů hlukem.

- Pro instalaci prosím zvolte místo dle popisu uvedeného níže.
 - Dostatečně pevné, aby uneslo hmotnost jednotky a nezesilovalo provozní hluk nebo vibrace.
 - Místo, kde vzduch odváděný z venkovní jednotky nebo provozní hluk nebude rušit vaše sousedy.

Elektrické práce.

- Pro napájení používejte okruh vyhrazený pro klimatizaci.

Přemístění systému.

- Přemístění klimatizace vyžaduje specializované znalosti a dovednosti. V případě, že je nutné jednotku přemístit, se poraďte s prodejcem.

Popis dílů

Vnitřní jednotka

- Vzhled vnitřní jednotky se může lišit.

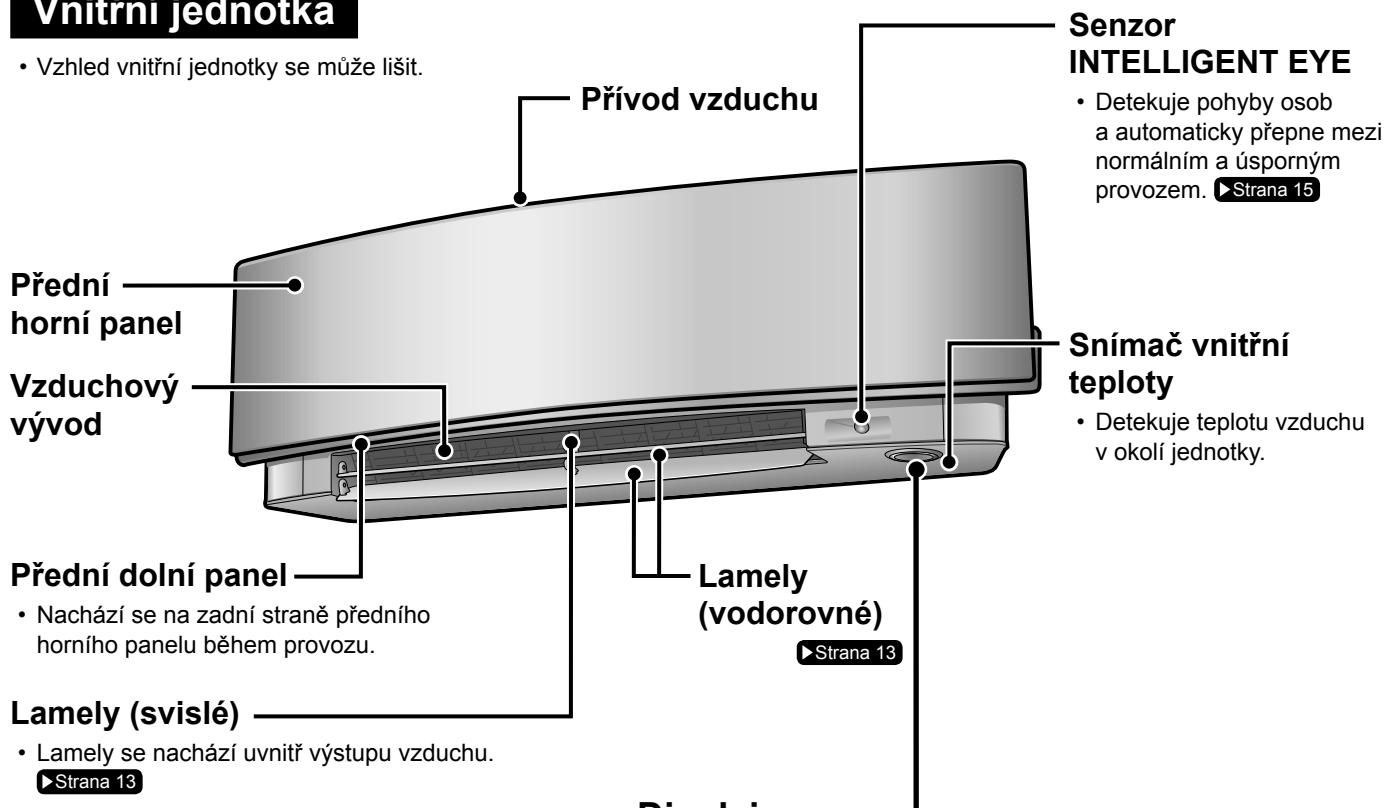

Senzor INTELLIGENT EYE

- Detekuje pohyby osob a automaticky přepne mezi normálním a úsporným provozem. ▶Strana 15

Snímač vnitřní teploty

- Detekuje teplotu vzduchu v okolí jednotky.

▶Strana 13

Lamely (svislé)

- Lamely se nachází uvnitř výstupu vzduchu.

▶Strana 13

Displej

Kontrolka multimonitoru a kontrolka ČASOVAČE

Kontrolka multimonitoru

- Barva kontrolky se změní podle aktuálního provozu.

Provoz	Kontrolka multimonitoru
AUTO	Červená/Modrá
ODVLHČENÍ	Zelená
CHLAZENÍ	Modrá
TOPENÍ	Červená
VENTILÁTOR	Bílá
ČASOVAČ	Oranžová

Kontrolka ČASOVAČE

- Po nastavení provozu podle časovače se barva kontrolky multimonitoru pravidelně mění na oranžovou. Po přibližně 5 sekundách svícení oranžově se vrátí k barvě daného provozního režimu.

V době, kdy klimatizace není v provozu, bude kontrolka multimonitoru bude cyklicky svítit oranžově a zhasínat.

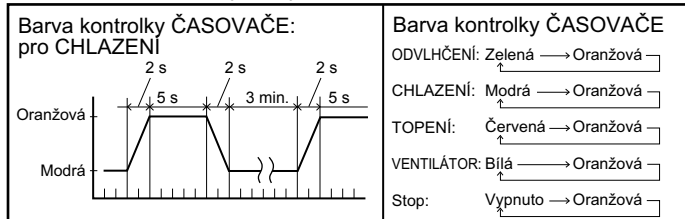

Kontrola INTELLIGENT EYE (zelená) ▶Strana 16

Přijímač signálu a spínače ZAPNUTÍ/VYPNUTÍ vnitřní jednotky

Přijímač signálu

- Přijímá signály z dálkového ovladače.
- Jakmile jednotka přijme signál, uslyšíte pípnutí.

Skříň	Typ zvuku
Spuštění provozu	dvojití pípnutí
Změna nastavení	jedno pípnutí
Zastavení provozu	dlouhé pípnutí

Hlavní vypínač vnitřní jednotky

- Jedním stisknutím spustíte jednotku. Dalším stisknutím ji vypnete.
- Nastavení režimu naleznete v tabulce dole.

Režim	Nastavení teploty	Rychlost proudění vzduchu
AUTO	25°C	AUTO

- Tento spínač lze použít v případě, že chybí dálkový ovladač.

Popis dílů

■ Otevřete přední horní panel.

Zadní strana horního předního panelu

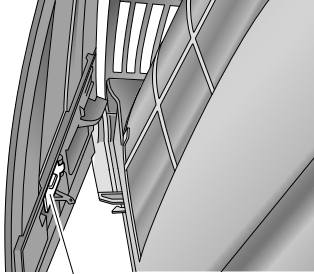

Podpěrná deska panelu

Přední dolní panel

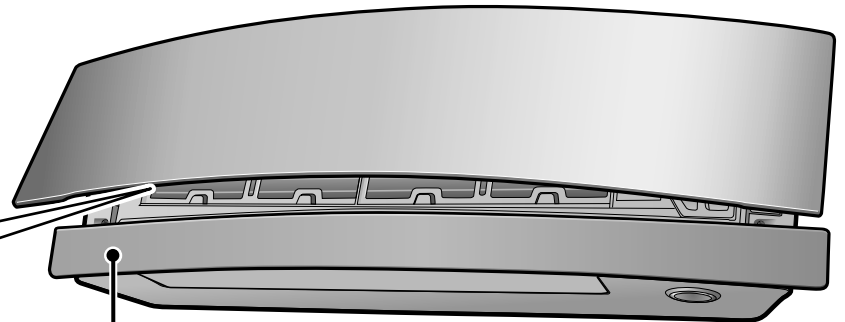

Titanový apatitový
deodorizační filtr

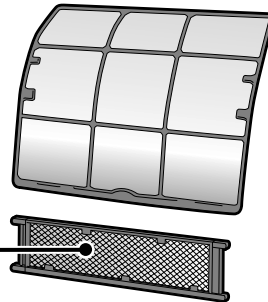

• Poznámka: poloha obou
filtrů je zaměnitelná.

Filtr se stříbrnými částicemi
(Ag-ion filtr)

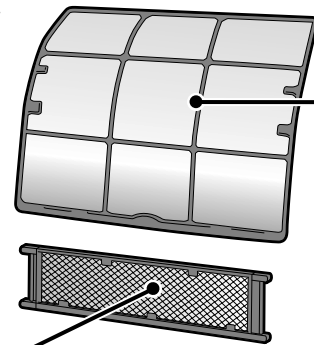

Vzduchový
filtr

Venkovní jednotka

• Vzhled venkovní jednotky se u některých modelů může lišit.

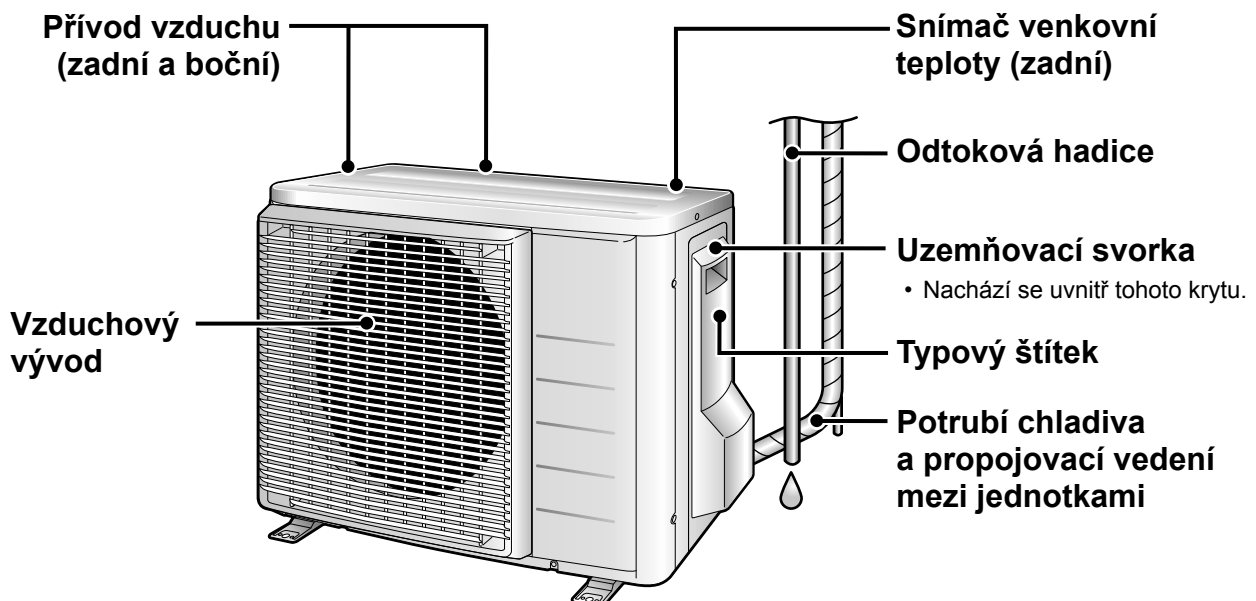

Popis dílů

Dálkový ovladač

Vysílač signálu

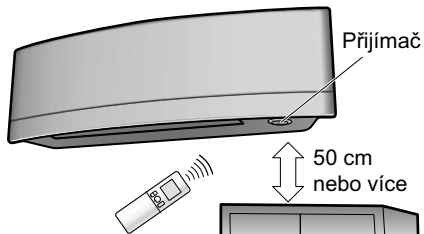

- Dálkový ovladač při použití zamiřte vysílačem na vnitřní jednotku. Pokud něco blokuje signály mezi jednotkou a dálkovým ovladačem, například záclona, jednotka nebude pracovat.
- Dávejte pozor, abyste dálkový ovladač neupustili na zem. Dbejte, aby nedošlo k jeho namočení.
- Maximální vzdálenost pro komunikaci je přibližně 6 m. Ujistěte se, že ve vzdálenosti 50 cm od přijímače signálu nejsou žádné překážky. Takové případné překážky mohou nepříznivě ovlivnit příjem signálu a může se zkrátit vzdálenost přijímání.

Tlačítko nastavení VENTILÁTORU

- Volí nastavení rychlosti proudění vzduchu. ▶ Strana 14

Tlačítko SILNÝ VÝKON

- VÝKONNÝ provoz. ▶ Strana 18

Displej (LCD)

- Zobrazuje aktuální nastavení.

(Na tomto obrázku je každá část znázorněna se zobrazenými ukazateli pro účely vysvětlení.)

Tlačítka pro nastavení TEPLoty

- Mění nastavenou teplotu. ▶ Strana 12

Tlačítko ZAP/VYP

- Jedním stisknutím tohoto tlačítka spustíte jednotku. Dalším stisknutím ji vypnete. ▶ Strana 11

Přední kryt

- Otevřete přední kryt. ▶ Strana 8

Model

ARC466A9

Popis dílů

■ Otevřete přední kryt

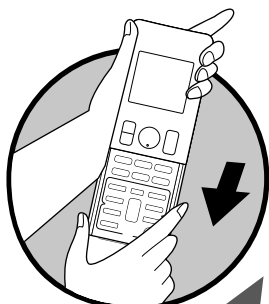

Tlačítko výběr REŽIMU

- Provádí výběr provozního režimu. (AUTO/ODVLHČOVÁNÍ/CHLAZENÍ/TOPENÍ/VENTILÁTOR) ▶ Strana 11

Tlačítko nastavení jasů kontrolky

▶ Strana 9

Tlačítko KOMFORT/SENZOR

- KOMFORTNÍ PROUDĚNÍ VZDUCHU a INTELLIGENT EYE. ▶ Strana 15

Tlačítko ČASOVAČ VYPNUTÍ (NOČNÍ režim)

▶ Strana 21

Tlačítko ZRUŠENÍ ČASOVAČE

- Zruší nastavení časovače. ▶ Strana 21, 22
- Nelze použít pro TÝDENNÍ ČASOVAČ.

Tlačítko VOLBA

- Mění nastavení ČASOVAČE ZAPNUTÍ/VYPNUTÍ a TÝDENNÍHO ČASOVAČE. ▶ Strana 21, 22, 23

Tlačítko EKONO/TICHÝ

- EKONOMICKÝ/TICHÝ REŽIM VENKOVNÍ JEDNOTKY. ▶ Strana 19

Tlačítko OTÁČENÍ lamel

- Nastavení směru proudění vzduchu. ▶ Strana 13

Weekly

Weekly : Tlačítko TÝDENNÍ

◊ : Tlačítko PROGRAM

Copy : Tlačítko KOPÍROVAT

Back : Tlačítko ZPĚT

Next : Tlačítko DALŠÍ

- Provoz s TÝDENNÍM ČASOVAČEM. ▶ Strana 23

Tlačítko ČASOVAČ ZAPNUTÍ

▶ Strana 22

Tlačítko HODINY

▶ Strana 10

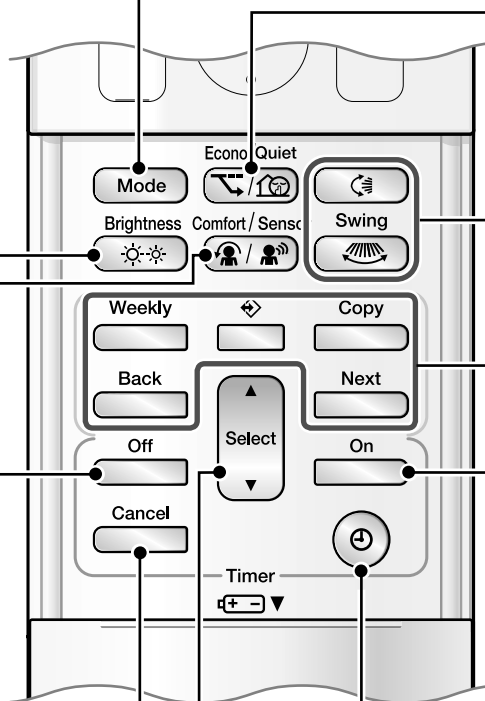

Příprava před provozem

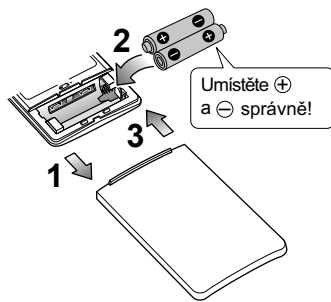

■ Vložení baterií

1. Vysunutím otevřete přední kryt.
2. Vložte 2 baterie AAA.LR03 (alkalické).
3. Opět nasadte přední kryt.

■ Připevnění dálkového ovladače na stěnu

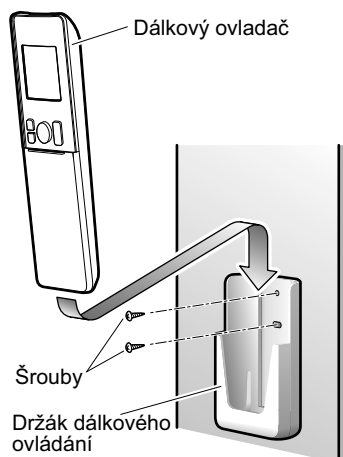

1. Zvolte místo, odkud mohou signály dosáhnout k jednotce.
2. Upevněte držák ke stěně sloupu nebo na podobné místo pomocí šroubů (nejsou součástí dodávky).
3. Umístěte dálkový ovladač do držáku dálkového ovladače.

■ Nastavení podsvícení displeje

- Podsvícení displeje vnitřní jednotky je možné nastavit.

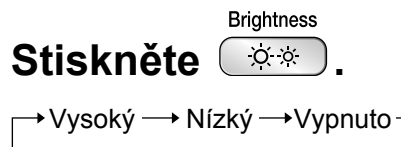

POZNÁMKA

■ Poznámka o bateriích

- Při výměně baterií používejte baterie stejného typu a vyměňte současně obě staré baterie za nové.
- Pokud systém není delší dobu používán, vyjměte baterie.
- Baterie vydrží v provozu přibližně 1 rok. Pokud však během roku začne podsvícení displeje dálkového ovladače pohasínat a zhorší se příjem signálu, vyměňte obě baterie za nové AAA.LR03 (alkalické).
- Přiložené baterie jsou poskytnuty pro první použití systému.
Použitelnost baterií může být krátká v závislosti na datu výroby klimatizace.

■ Poznámky o dálkovém ovladači

- Nikdy nevystavujte dálkový ovladač přímému slunečnímu světlu.
- Prach na vysílači nebo přijímači signálu může zhoršit jejich citlivost. Otřete prach měkkou látkou.
- Předávání signálu může být znemožněno pokud je v místnosti použito zářivkové osvětlení se startérem (například klasické zářivky).
V takovém případě se poraďte s prodejcem.
- Pokud se stane, že dálkový ovladač začne ovládat jiný spotřebič, přesuňte daný spotřebič na jiné místo nebo se poraďte se servisním střediskem.

Příprava před provozem



■ Zapněte jistič

- Po zapnutí přívodu napájení se lamely vnitřní jednotky jednou otevřou a zavřou, aby se nastavily do referenční polohy.

■ Nastavení hodin

1. Stiskněte .



- Na LCD se zobrazí "0:00".
- "MON" a "⏻" blikají.

2. Stiskněte pro nastavení aktuálního dne v týdnu.

3. Stiskněte .

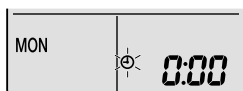

- "⏻" bliká.

4. Stisknutím tlačítka nastavíte hodiny na aktuální čas.

- Podržením tlačítka ▲ nebo ▼ zrychlíte nebo snížíte hodnotu zobrazeného času.

5. Stiskněte .

- Při stlačování tlačítek zaměřte dálkový ovladač na vnitřní jednotku.



- ":" bliká.

POZNÁMKA

■ Poznámka o nastavení hodin

- Pokud na vnitřních hodinách vnitřní jednotky není nastaven správný čas, ČASOVAČ ZAPNUTÍ, ČASOVAČ VYPNUTÍ a TÝDENNÍ ČASOVAČ nebudou pracovat přesně.



AUTO · ODVLHČOVÁNÍ · CHLAZENÍ · TOPENÍ · VENTILÁTOR



Klimatizace pracuje v provozním režimu dle vašeho výběru.
Při příštím zapnutí se klimatizace spustí ve stejném provozním režimu.

■ Spuštění

1. Stiskněte **Mode** a zvolte provozní režim.

- Každým stisknutím tlačítka se dostanete na nastavení dalšího režimu.

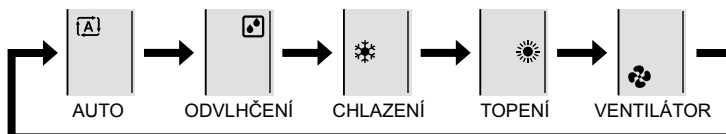

2. Stiskněte **On/Off**.

- Na LCD se zobrazí **"ON"**.
- Kontrolka multimonitoru se rozsvítí.
Barva kontrolky je různá podle provozního režimu.



Displej

Provoz	Kontrolka multimonitoru
AUTO	Červená/Modrá
ODVLHČENÍ	Zelená
CHLAZENÍ	Modrá
TOPENÍ	Červená
VENTILÁTOR	Bílá

■ Vypnutí

Stiskněte opět **On/Off**.

- **"ON"** přestane na LCD svítit.
- Kontrolka multimonitoru zhasne.

POZNÁMKA

REŽIM	Poznámky o každém provozním režimu
TOPENÍ	<ul style="list-style-type: none"> • Protože tato klimatizace provádí ohřev místnosti pomocí přívodu venkovního vzduchu dovnitř, bude topný výkon při nižších venkovních teplotách nižší. Pokud je topný efekt nedostatečný, doporučuje se použít další zdroj vytápění v kombinaci s klimatizací. • Systém tepelného čerpadla vytápí místnost pomocí proudu teplého vzduchu. Po zahájení režimu TOPENÍ nějakou dobu trvá, než se místnost ohřeje. • V režimu TOPENÍ se může na venkovní jednotce objevit námraza a dojít ke snížení topného výkonu. V takovém případě se systém přepne do režimu odmrazování. • Během odmrazování z vnitřní jednotky neproudí teplý vzduch.
CHLAZENÍ	<ul style="list-style-type: none"> • Tato klimatizace chladí místnost odvodem tepla z místnosti do venkovního prostoru. Proto může dojít ke zhoršení chladicího výkonu klimatizace, pokud je venkovní teplota vysoká.
ODVLHČENÍ	<ul style="list-style-type: none"> • Odvlhčení místnosti a zároveň co nejlepší zachování nastavené teploty se řídí pomocí počítačového čipu. Automaticky reguluje teplotu a rychlost proudění vzduchu, takže manuální nastavení těchto funkcí není k dispozici.
AUTO	<ul style="list-style-type: none"> • V režimu AUTO systém zvolí vhodný provozní režim (CHLAZENÍ nebo TOPENÍ) podle teploty v místnosti a venkovní teploty a spustí provoz. • Systém v pravidelných intervalech automaticky nově zvolí nastavení tak, aby v místnosti bylo dosaženo teploty nastavené uživatelem.
VENTILÁTOR	<ul style="list-style-type: none"> • Tento režim platí pouze pro ventilátor.



AUTO · ODVLHČOVÁNÍ · CHLAZENÍ · TOPENÍ · VENTILÁTOR

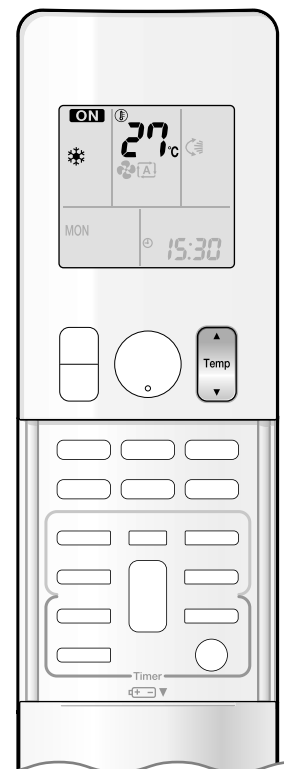

■ Změna nastavení teploty

Stiskněte  .

- Položky zobrazené na LCD se změní kdykoliv stisknete některé z těchto tlačítek.

Režim CHLAZENÍ	Režim TOPENÍ	AUTOMATICKÝ provoz	ODVLHČOVÁNÍ nebo VENTILÁTOR
18-32°C	10-30°C	18-30°C	Nastavení teploty není možné měnit.
Stiskněte ▲ pro zvýšení teploty a ▼ pro snížení teploty.			

■ Provozní podmínky

■ Doporučené nastavení teploty

- Pro chlazení: 26-28°C
- Pro topení: 20-24°C

■ Tipy pro úsporu energie

- Dbejte, aby nedocházelo k nadměrnému chlazení nebo vytápění místnosti. Udržování nastavené teploty na střední hodnotu pomáhá šetřit energii.
- Zakryvejte okna žaluziemi nebo závěsem. Zabráněním vstupu přímého slunečního světla a venkovního vzduchu se zvyšuje účinek chlazení (topení).
- Ucpané vzduchové filtry jsou příčinou nižší účinnosti a plýtvání energií. Čistěte je jednou za přibližně každé 2 týdny.

■ Poznámky o provozních podmínkách

- Klimatizace vždy odebírá malé množství elektrické energie i když není spuštěna.
- Pokud ji nebudete používat delší dobu, například na jaře nebo na podzim, vypněte jistič.
- Klimatizaci používejte v následujících podmínkách.
- Provoz mimo tento rozsah vlhkosti nebo teploty popsaný v tabulce může způsobit zásah bezpečnostního zařízení, které spotřebič vypne.

REŽIM	Provozní podmínky	Pokud provoz pokračuje mimo toto rozmezí
CHLAZENÍ	Venkovní teplota: -10-46°C Vnitřní teplota: 18-32°C Vnitřní vlhkost: max. 80%	<ul style="list-style-type: none"> • Může dojít k zastavení provozu bezpečnostním zařízením. (V systému s více jednotkami může dojít k vypnutí provozu pouze venkovní jednotky.) • Na vnitřní jednotce může dojít ke kondenzaci a odkapávání zkondenzované vody.
TOPENÍ	Venkovní teplota: -15-24°C Vnitřní teplota: 10-30°C	<ul style="list-style-type: none"> • Může dojít k zastavení provozu bezpečnostním zařízením.
ODVLHČENÍ	Venkovní teplota: -10-46°C Vnitřní teplota: 18-32°C Vnitřní vlhkost: max. 80%	<ul style="list-style-type: none"> • Může dojít k zastavení provozu bezpečnostním zařízením. • Na vnitřní jednotce může dojít ke kondenzaci a odkapávání zkondenzované vody.



Nastavení směru a rychlosti proudění vzduchu

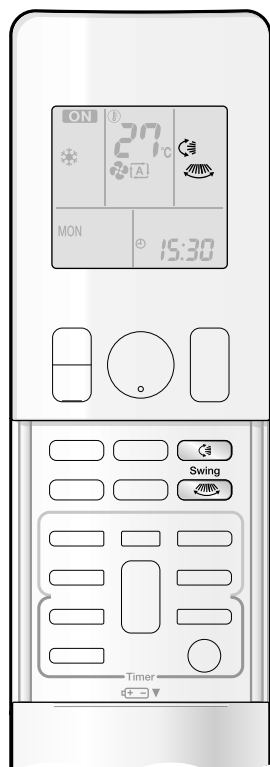

Pro zvýšení komfortu můžete upravit směr proudění vzduchu.

■ Spuštění automatického pohybu lamel

Směr proudění vzduchu nahoru a dolů

Stiskněte .

- Na LCD se zobrazí ".
- Lamely (vodorovné) se začnou pohybovat tam a zpátky.

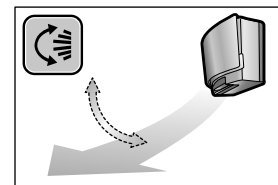

Směr proudění vzduchu doleva a doprava



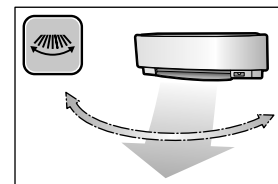

Stiskněte .

- Na LCD se zobrazí ".
- Lamely (svislé) se začnou pohybovat tam a zpátky.



3D proudění vzduchu

Stiskněte tlačítko  **a** .

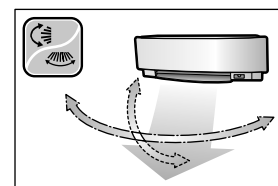

- Na LCD se zobrazí " a ".
 - Svislé a vodorovné lamely se začnou postupně pohybovat.
 - Chcete-li zrušit 3D proudění vzduchu, stiskněte znovu tlačítko  nebo .
- Svislé a vodorovné lamely se přestanou pohybovat.



■ Nastavení vodorovných a svislých lamel do požadované polohy

- Tato funkce je účinná když jsou vodorovné a svislé lamely v automatickém režimu pohybu.

Stiskněte tlačítko  **a** , **jakmile vodorovné nebo svislé lamely dosáhnou požadované polohy.**

- V 3D režimu proudění vzduchu se vodorovné a svislé lamely pohybují postupně.
- " nebo " přestanou na LCD svítit.



Nastavení směru a rychlosti proudění vzduchu

■ Nastavení rychlosti proudění vzduchu

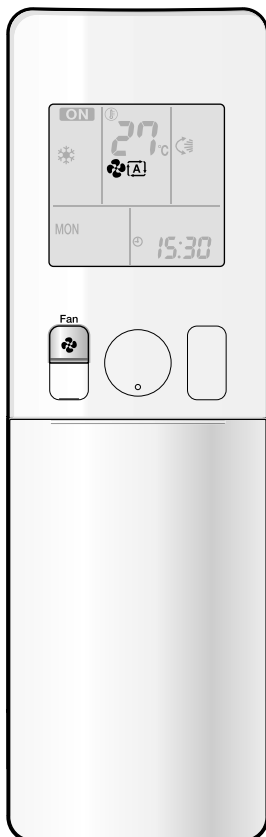

Stiskněte .

- Při každém stisknutí tlačítka  postupně procházíte nastavením rychlosti proudění vzduchu.

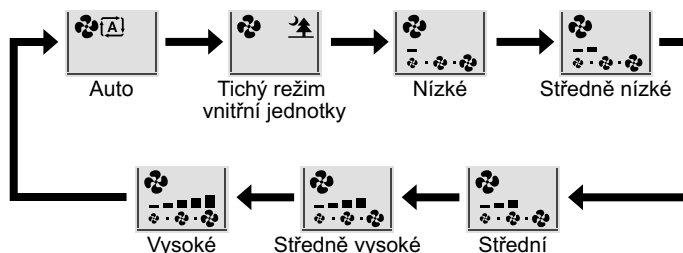

- Pokud je proud vzduchu nastaven na "🌳", spustí se tichý provoz vnitřní jednotky a hluk jednotky se sníží.
- V tichém provozu vnitřní jednotky je rychlost proudění vzduchu nastavena na mírnou úroveň.
- Jestliže teplota nedosahuje požadovaného nastavení teploty, změňte nastavení rychlosti proudění vzduchu.
- V režimu ODVLHČOVÁNÍ není možné rychlost proudění vzduchu nastavit.

POZNÁMKA

■ Poznámka o úhlech lamel

- Rozsah pohybu lamel závisí na provozu. (Viz obrázek.)

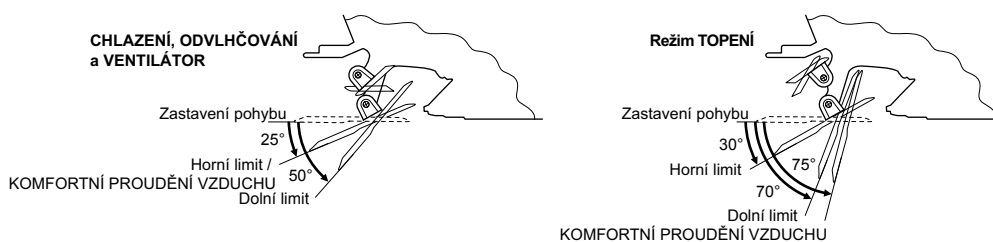

■ Poznámka o úhlech lamel

- Při použití 3D režimu dojde k proudění chladného vzduchu, který má tendenci udržovat se ve spodní části místnosti, a teplého vzduchu, který má tendenci udržovat se u stropu, v místnosti. Zabraňuje se tak vzniku míst s nahromaděným chladným nebo teplým vzduchem.

■ Poznámky o nastavení rychlosti proudění vzduchu

- Při nižších rychlostech proudění vzduchu je účinek chlazení (topení) také nižší.
- Jestliže je klimatizace pouze v režimu CHLAZENÍ nebo TOPENÍ a lamely jsou v poloze směřující dolů, spustí se automaticky pohyb lamel přibližně za hodinu, aby se zabránilo kondenzaci.

! VAROVÁNÍ

- K nastavení úhlů svislých a vodorovných lamel vždy používejte dálkový ovladač.
- Pokud se pokusíte ručně silou posunout lamely během jejich pohybu, může dojít poškození mechanismu.
- Uvnitř výstupu vzduchu se nachází ventilátor, který se otáčí vysokou rychlostí.



KOMFORTNÍ PROUDĚNÍ VZDUCHU / INTELLIGENT EYE

■ KOMFORTNÍ PROUDĚNÍ VZDUCHU

Vzduch bude během CHLAZENÍ proudit směrem nahoru a v režimu TOPENÍ směrem dolů. Díky tomu bude zajištěno komfortní proudění vzduchu, který nepřijde do přímého kontaktu s osobami v místnosti.

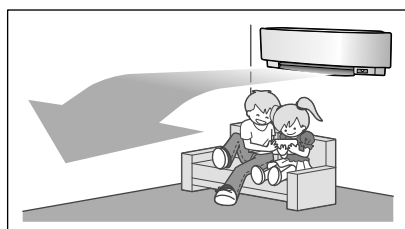

Režim CHLAZENÍ

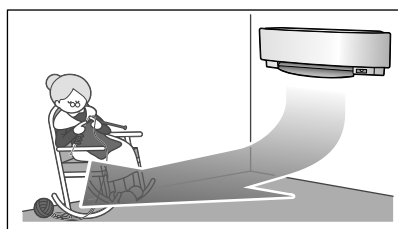

Režim TOPENÍ

■ Provoz se senzorem INTELLIGENT EYE

"INTELLIGENT EYE" je infračervený senzor, který detekuje pohyb osob.

Pokud v místnosti není nikdo přítomen po dobu delší než 20 minut, provoz se automaticky změní na energeticky úsporný režim. Senzor INTELLIGENT EYE pracuje různě v závislosti na situaci.

[Příklad]

■ V oblasti 1 je detekována osoba.

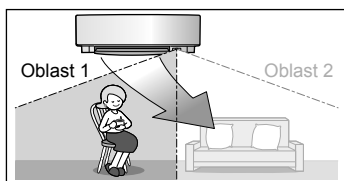

■ V oblasti 2 je detekována osoba.

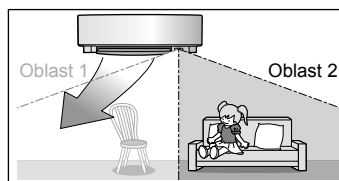

■ V obou oblastech jsou detekovány osoby.

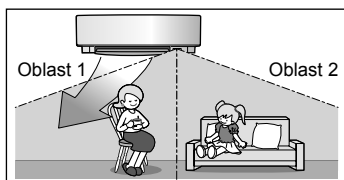

Režim INTELLIGENT EYE použijte v kombinaci s KOMFORTNÍM PROUDĚNÍM VZDUCHU.

■ V oblastech nejsou detekovány žádné osoby.

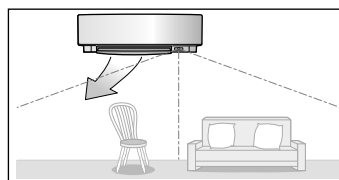

Klimatizace přejde po 20 minutách do úsporného režimu.

* Směr proudění vzduchu se může od obrázku lišit podle činností a pohybu osob v oblastech.

Režim INTELLIGENT EYE je užitečným nástrojem pro úsporu energie

■ Tipy pro úsporné režimy

- Pokud po dobu 20 minut není v místnosti zjištěna přítomnost osob, spustí se úsporný režim.
- Tento režim změní teplotu od nastavené teploty o -2°C v režimu TOPENÍ / $+2^{\circ}\text{C}$ v režimu CHLAZENÍ / $+2^{\circ}\text{C}$ v režimu ODVLHČOVÁNÍ. Pokud pokojová teplota překročí 30°C , změní tento režim teplotu o $+1^{\circ}\text{C}$ v režimu CHLAZENÍ / $+1^{\circ}\text{C}$ v režimu ODVLHČOVÁNÍ oproti nastavené teplotě.
- Tento režim také mírně sníží rychlost proudění vzduchu, pokud je aktivní režim pouze VENTILÁTOR.

■ Kombinace režimu KOMFORTNÍ PROUDĚNÍ VZDUCHU a INTELLIGENT EYE

U této klimatizace může být spuštěn kombinovaný provoz s režimy KOMFORTNÍ PROUDĚNÍ VZDUCHU a INTELLIGENT EYE.



KOMFORTNÍ PROUDĚNÍ VZDUCHU / INTELLIGENT EYE

■ Spuštění

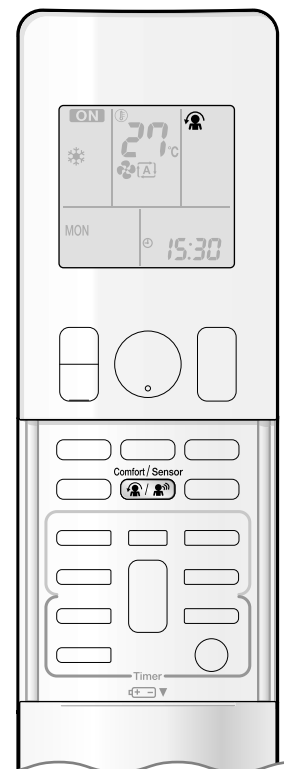

Comfort / Sensor

Stiskněte  a zvolte požadovaný režim.

- Po každém stisknutí tlačítka  se na LCD objeví jiná možnost nastavení.
- Kontrolka INTELLIGENT EYE svítí zeleně.



Displej

- Výběrem  z následujících ikon bude klimatizace spuštěna v kombinovaném režimu KOMFORTNÍ PROUDĚNÍ VZDUCHU a INTELLIGENT EYE.

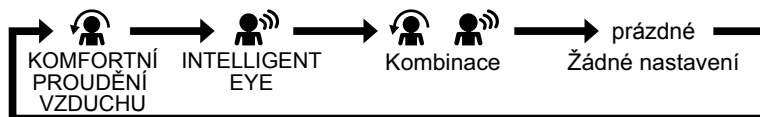



- Pokud se vodorovné lamely pohybují, zvolení kteréhokoliv z výše uvedených režimů jejich pohyb zastaví.
- Při detekci pohybu osob bude svítit kontrolka.

■ Zrušení provozu

Comfort / Sensor

Stiskněte tlačítko  a zvolte "prázdné" tlačítko na LCD.

- Kontrolka INTELLIGENT EYE zhasne.

Displej	Provozní režim	Vysvětlení
	KOMFORTNÍ PROUDĚNÍ VZDUCHU	Lamely upraví směr proudění vzduchu nahoru během chlazení a dolů během topení. ▶ Strana 15
	INTELLIGENT EYE	Senzor detekuje pohyb osob ve snímaných oblastech a lamely upraví směr proudění vzduchu do oblasti, kde se nenacházejí lidé. Pokud ve snímaných oblastech nejsou žádné osoby, přejde klimatizace do úsporného režimu. ▶ Strana 15
	KOMFORTNÍ PROUDĚNÍ VZDUCHU a INTELLIGENT EYE	Klimatizace bude spuštěna v kombinovaném režimu KOMFORTNÍ PROUDĚNÍ VZDUCHU a INTELLIGENT EYE. ▶ Strana 15
Prázdné	Žádná funkce	-



KOMFORTNÍ PROUDĚNÍ VZDUCHU / INTELLIGENT EYE

POZNÁMKA

■ Poznámky o režimu KOMFORTNÍ PROUDĚNÍ VZDUCHU

- Poloha lamel se změní a zabrání tak přímému proudění vzduchu na osoby v místnosti.
- VÝKONNÝ režim a KOMFORTNÍ PROUDĚNÍ VZDUCHU nelze použít současně. Priorita je dána funkci, jejíž tlačítko je stisknuto naposledy.
- Rychlost proudění vzduchu bude nastavena na AUTOMATICKÝ režim. Jestliže je zvolen směr proudění vzduchu nahoru a dolů, bude režim KOMFORTNÍ PROUDĚNÍ VZDUCHU bude zrušen.

■ Poznámky o režimu INTELLIGENT EYE

- Provozní rozsah je následující.

Svislý úhel 90°
(Boční pohled)

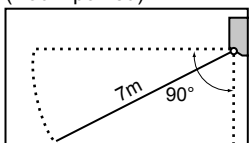

Vodorovný úhel 110°
(Pohled shora)

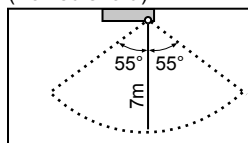

- Pokud je klimatizace v režimu INTELLIGENT EYE, lamely upraví směr proudění vzduchu pokud se v oblastech snímaných senzorem INTELLIGENT EYE nachází osoby, aby proud vzduchu doleva ani doprava nesměřoval na lidi. Jestliže nejsou v oblasti 1 ani 2 detekovány žádné osoby po dobu 20 minut, přejde klimatizace do úsporného režimu s nastavenou teplotou posunutou o 2°C. Klimatizace může přejít do úsporného režimu i pokud jsou v těchto oblastech osoby. To může nastat v závislosti na oděvu, který mají osoby oblečen pokud v daných oblastech není detekován žádný pohyb osob.
- Pokud se nachází osoby v oblastech 1 i 2, bude vzduch lamelami nasměrován doleva. Vzduch bude směřovat doleva také pokud se nachází osoba přímo před senzorem, protože senzor to vyhodnotí tak, že se nachází osoby v obou oblastech.
- Vzhledem k pozici snímače mohou být osoby vystaveny proudu vzduchu z vnitřní jednotky, pokud jsou v blízkosti přední části vnitřní jednotky. Jestliže se osoby nachází blízko přední části vnitřní jednotky v obou oblastech, doporučuje se použít režimy KOMFORTNÍ PROUDĚNÍ VZDUCHU a INTELLIGENT EYE současně. Pokud jsou použity oba režimy, klimatizace nebude směřovat proud vzduchu na osoby.
- Senzor nedokáže detekovat pohyb objektů, které jsou ve větší vzdálenosti než 7 m. (Podívejte se na provozní rozsah.)
- Detekční citlivost senzoru se mění podle umístění vnitřní jednotky, rychlosti procházejících osob, teplotního rozsahu, atd.
- Senzor také může jako procházející osoby chybně detekovat domácí zvířata, sluneční světlo, pohybující se závěsy a světlo odrážející se od zrcadel.
- Režim INTELLIGENT EYE nelze spustit během VÝKONNÉHO režimu.
- NOČNÍ režim ►[Strana 21](#) nelze spustit během režimu INTELLIGENT EYE.

■ Poznámky o kombinaci režimu KOMFORTNÍ PROUDĚNÍ VZDUCHU a INTELLIGENT EYE

- Rychlost proudění vzduchu bude nastavena na AUTOMATICKÝ režim. Jestliže je zvolen směr proudění vzduchu nahoru a dolů, bude režim KOMFORTNÍ PROUDĚNÍ VZDUCHU bude zrušen. Priorita je dána funkci, jejíž tlačítko je stisknuto naposledy.
- Pokud senzor INTELLIGENT EYE detekuje pohyb osob, upraví pomocí lamel směr proudění vzduchu nahoru (v režimu CHLAZENÍ) a dolů (v režimu TOPENÍ). Pokud senzor detekuje osoby, nasměrují lamely proud vzduchu tak, aby nesměřoval přímo na ně. Pokud se nenachází žádné osoby, klimatizace se po 20 minutách přepne do úsporného režimu.

VAROVÁNÍ

- Neumísťujte do blízkosti senzoru INTELLIGENT EYE velké předměty. Mimo detekční oblast udržujte také topná zařízení nebo zvlhčovače. Tento senzor by mohl detekovat nežádoucí objekty.
- Na senzor INTELLIGENT EYE nepoužívejte nárazy ani na něj jinak silou netlačte. Mohlo by dojít k jeho poškození a poruše.



VÝKONNÝ provoz

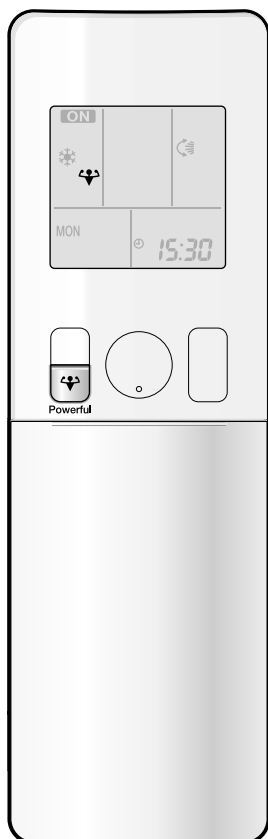

VÝKONNÝ režim rychle maximalizuje účinek chlazení (topení) v kterémkoli provozním režimu. Můžete dosáhnout maximálního výkonu.

■ Spuštění VÝKONNÉHO provozu

Během provozu stiskněte tlačítko .



- VÝKONNÝ provoz se vypne za 20 minut. Poté se systém automaticky opět přepne do předchozího nastavení, v němž se nacházelo před spuštěním VÝKONNÉHO provozu.
- Na LCD se zobrazí "❄️".

■ Zrušení VÝKONNÉHO provozu

Stiskněte opět .



- "❄️" přestane na LCD svítit.

[Příklad]



POZNÁMKA

■ Poznámky o VÝKONNÉM provozu

- Při používání VÝKONNÉHO provozu některé funkce nejsou k dispozici.
- VÝKONNÝ provoz není možné použít s režimy EKONO, KOMFORTNÍ PROUDĚNÍ VZDUCHU nebo TICHÝ REŽIM VENKOVNÍ JEDNOTKY. Priorita je dána funkci, jejíž tlačítko je stisknuto naposledy.
- VÝKONNÝ režim lze nastavit pouze pokud je jednotka zapnutá. Stisknutí tlačítka  zruší nastavení a na LCD displeji zhasne "❄️".
- VÝKONNÝ provoz nezvýší výkon klimatizace, pokud je již nastavena na maximální výkon.
- **V režimu CHLAZENÍ a TOPENÍ**
Chcete-li maximalizovat účinek chlazení (topení) bude výkon venkovní jednotky zvýšen a rychlost proudění vzduchu se zvýší na maximální výkon.
Nastavení teploty a proudění vzduchu není možné měnit.
- **V režimu ODVLHČOVÁNÍ**
Nastavení teploty se sníží o 2,5°C a rychlost proudění vzduchu se mírně zvýší.
- **V režimu VENTILÁTOR**
Rychlost proudění vzduchu je na maximální úrovni.
- **V režimu AUTO**
Chcete-li maximalizovat účinek chlazení (topení) bude výkon venkovní jednotky zvýšen a rychlost proudění vzduchu se zvýší na maximální výkon.



EKONO / TICHÝ REŽIM VENKOVNÍ JEDNOTKY

■ Režim EKONO

Režim EKONO je funkce, která umožňuje efektivní provoz omezením maximální spotřeby elektrické energie.

Tato funkce je užitečná v situacích, kdy je nutné dbát, aby nedošlo ke vypnutí jističe pokud je výrobek spuštěn spolu s dalšími spotřebiči.

[Příklad]

Normální provoz



- V případě že je klimatizace a další spotřebiče s vysokou spotřebou elektrické energie použita ve stejnou chvíli, a klimatizace pracuje na maximální výkon, může se vypnout jistič.

Režim EKONO



- Maximální spotřeba elektrické energie klimatizace je omezena pomocí režimu EKONO. Jistič se pravděpodobně nevypne ani v případě, že je klimatizace používána současně s dalšími spotřebiči.

■ TICHÝ REŽIM VENKOVNÍ JEDNOTKY

TICHÝ REŽIM VENKOVNÍ JEDNOTKY snižuje hlučnost venkovní jednotky změnou četnosti spouštění a rychlosti otáček ventilátoru venkovní jednotky. Tato funkce je užitečná během noci.

[Příklad] Použití TICHÉHO REŽIMU VENKOVNÍ JEDNOTKY během noci.

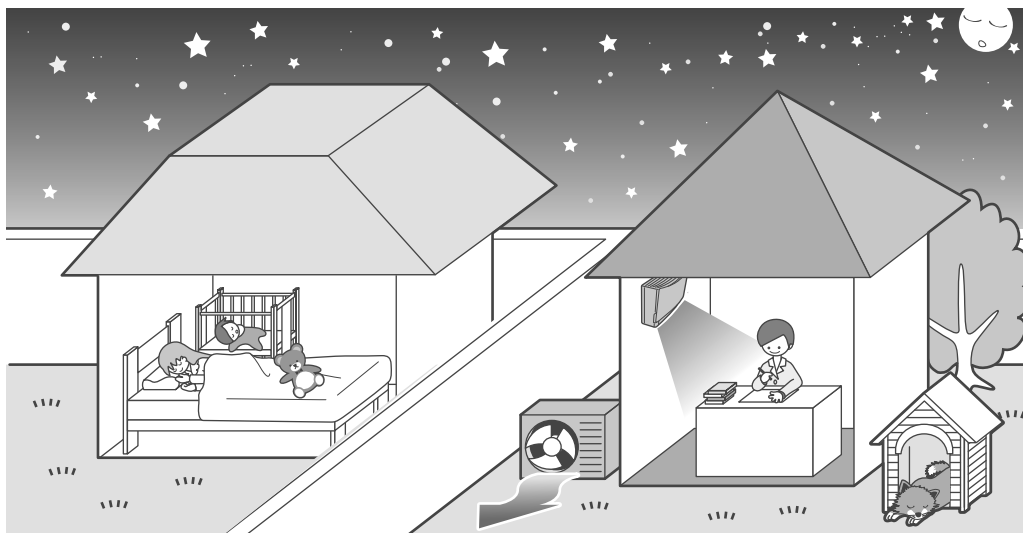

- Hladina hluku venkovní jednotky bude nižší. Tato funkce je užitečná pokud musíte zvažovat hlučnost z důvodů možného rušení sousedů.



EKONO / TICHÝ REŽIM VENKOVNÍ JEDNOTKY

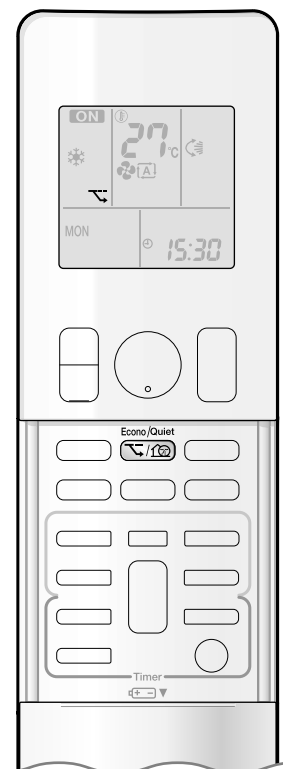

■ Spuštění

Stiskněte  a zvolte požadovaný režim.

• Po každém stisknutí tlačítka  se na LCD objeví jiná možnost nastavení.

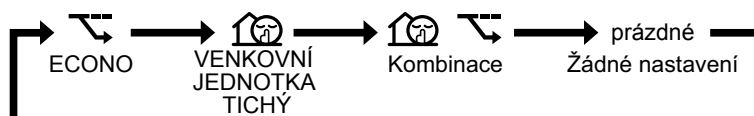

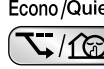

■ Zrušení provozu

Stiskněte tlačítko  a zvolte "prázdné" tlačítko na LCD.

POZNÁMKA

■ Poznámky o režimu EKONO

- Režim EKONO lze nastavit pouze pokud je jednotka zapnutá. Stisknutí tlačítka  zruší nastavení a na LCD displeji zhasne .
- Režim EKONO je funkce, která umožňuje efektivní provoz omezením spotřeby energie venkovní jednotky (četnost spuštění).
- Režim EKONO je funkční u režimů AUTO, CHLAZENÍ, ODVLHČOVÁNÍ a TOPENÍ.
- VÝKONNÝ režim a režim EKONO nelze použít současně. Priorita je dána funkci, jejíž tlačítko je stisknuto naposledy.
- Pokud úroveň spotřeby energie je již nízká, režim EKONO neumožní dále snížit spotřebu energie.

■ Poznámky o TICHÉM REŽIMU VENKOVNÍ JEDNOTKY

- Tato funkce je k dispozici v režimu CHLAZENÍ, TOPENÍ a AUTO. Není k dispozici v režimu VENTILÁTOR a ODVLHČOVÁNÍ.
- VÝKONNÝ režim a TICHÝ REŽIM VENKOVNÍ JEDNOTKY nelze použít současně. Priorita je dána funkci, jejíž tlačítko je stisknuto naposledy.
- I když je provoz zastaven pomocí dálkového ovladače nebo vypínače vnitřní jednotky, pokud je použit TICHÝ REŽIM VENKOVNÍ JEDNOTKY, ikona  zůstane svítit na displeji dálkového ovladače.
- TICHÝ REŽIM VENKOVNÍ JEDNOTKY snižuje četnost spuštění nebo otáčky ventilátoru, pokud již nejsou na nízké úrovni.
- Tento provoz má nižší výkon a proto nemusí zajišťovat dostatečný účinek chlazení (topení).



ČASOVAČ VYPNUTÍ

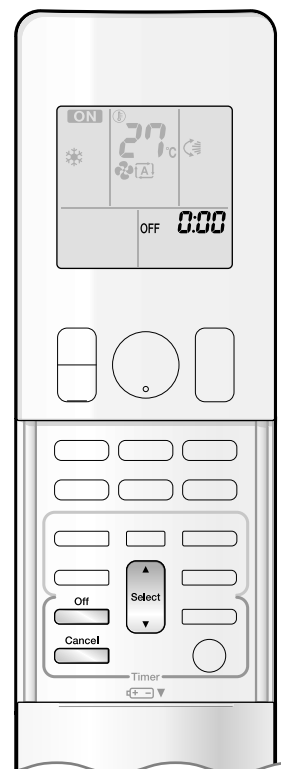

Funkce časovače jsou užitečné pro automatické zapínání nebo vypínání klimatizace v nočních hodinách nebo ráno. Můžete také použít kombinaci ČASOVAČE VYPNUTÍ a ČASOVAČE ZAPNUTÍ.

■ Použití ČASOVAČE VYPNUTÍ

- Zkontrolujte, zda jsou správně nastaveny hodiny. Pokud tomu tak není, nastavte hodiny na aktuální čas. ▶ Strana 10

1. Stiskněte .



- Na LCD se zobrazí "0:00".
- "OFF" bliká.

- Na LCD displeji zhasne "☉" a den v týdnu.

2. Stiskněte tlačítko , dokud nebude nastaven správný čas.

- Každým stisknutím jednoho z tlačítek se sníží nebo zvýší čas o 10 minut. Podržením jednoho z tlačítek se bude čas měnit rychleji.

3. Stiskněte opět .

- Na LCD displeji se zobrazí "OFF" a nastavený čas.
- Kontrolka multimonitoru dvakrát zabliká.

Kontrolka ČASOVAČ se pravidelně rozsvěcuje oranžově. ▶ Strana 5



Displej

■ Zrušení funkce ČASOVAČE VYPNUTÍ

Stiskněte .

- Na LCD displeji zhasne zobrazení "OFF" a nastavený čas.
- Na LCD displeji se zobrazí "☉" a den v týdnu.

POZNÁMKA

■ Poznámky o funkci ČASOVAČE

- Pokud je nastaven ČASOVAČ, není zobrazen aktuální čas.
- Jakmile nastavíte ČASOVAČ ZAPNUTÍ/VYPNUTÍ, bude nastavení času uchováno v paměti. Paměť se vymaže při výměně baterií dálkového ovladače.
- Při ovládání jednotky pomocí ČASOVAČE ZAPNUTÍ/VYPNUTÍ se může skutečná doba provozu lišit od doby zadané uživatelem. (Maximálně o cca 10 minut.)

■ NOČNÍ režim

- Pokud je ČASOVAČ VYPNUTÍ nastaven, upraví klimatizace automaticky nastavení teploty (o 0,5°C vyšší při režimu CHLAZENÍ, o 2,0°C nižší při režimu TOPENÍ), aby se zabránilo nadměrnému chlazení (topení) pro váš příjemný spánek.



ČASOVAČ ZAPNUTÍ



■ Použití ČASOVAČE ZAPNUTÍ

- Zkontrolujte, zda jsou správně nastaveny hodiny. Pokud tomu tak není, nastavte hodiny na aktuální čas. ▶ Strana 10

1. Stiskněte .

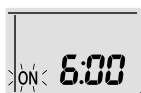

- Na LCD se zobrazí "6:00".
- "ON" bliká.

- Na LCD displeji zhasne "☉" a den v týdnu.

2. Stiskněte tlačítko , dokud nebude nastaven správný čas.

- Každým stisknutím jednoho z tlačítek se sníží nebo zvýší čas o 10 minut. Podržením jednoho z tlačítek se bude nastavení měnit rychleji.

3. Stiskněte opět .

- Na LCD displeji se zobrazí "ON" a nastavený čas.
- Kontrolka multimonitoru dvakrát zabliká. Kontrolka ČASOVAČ se pravidelně rozsvěcuje oranžově. ▶ Strana 5



Displej

■ Zrušení funkce ČASOVAČE ZAPNUTÍ

Stiskněte .

- Na LCD displeji zhasne zobrazení "ON" a nastavený čas.
- Na LCD displeji se zobrazí "☉" a den v týdnu.

■ Kombinace ČASOVAČE ZAPNUTÍ a ČASOVAČE VYPNUTÍ

- Níže je uveden příklad nastavení kombinace těchto 2 časovačů.

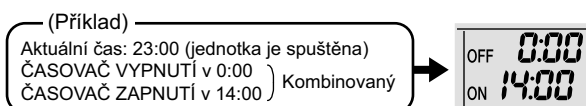

POZNÁMKA

■ V následujících případech proveďte opětovné nastavení časovače.

- Po vypnutí jističe.
- Po výpadku proudu.
- Po výměně baterií v dálkovém ovladači.



TÝDENNÍ ČASOVAČ

Pro každý den v týdnu lze uložit až 4 nastavení časovače. Je výhodné, když si nastavíte TÝDENNÍ ČASOVAČ podle životního stylu vaší rodiny.

■ Příklad nastavení TÝDENNÍHO ČASOVAČE

Stejná nastavení časovače jsou provedena pro pracovní týden od pondělí do pátku a odlišná na víkend.

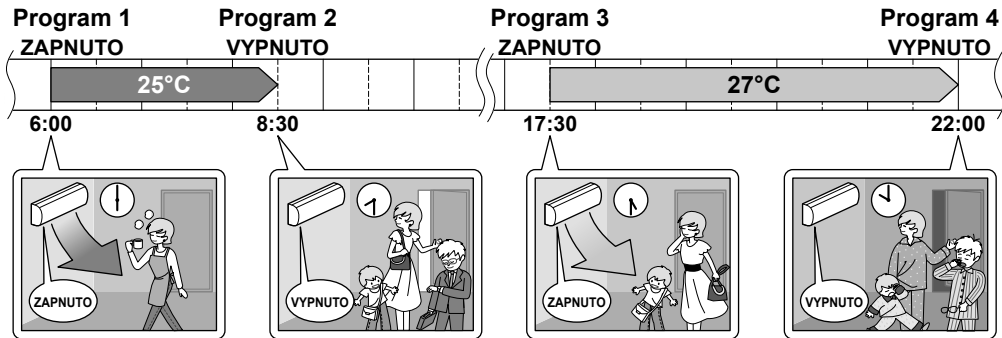
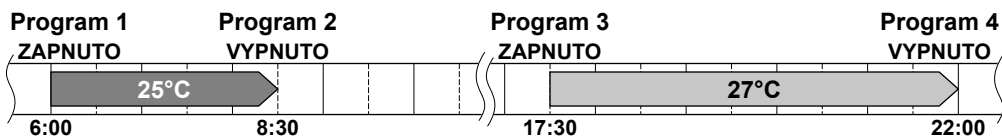
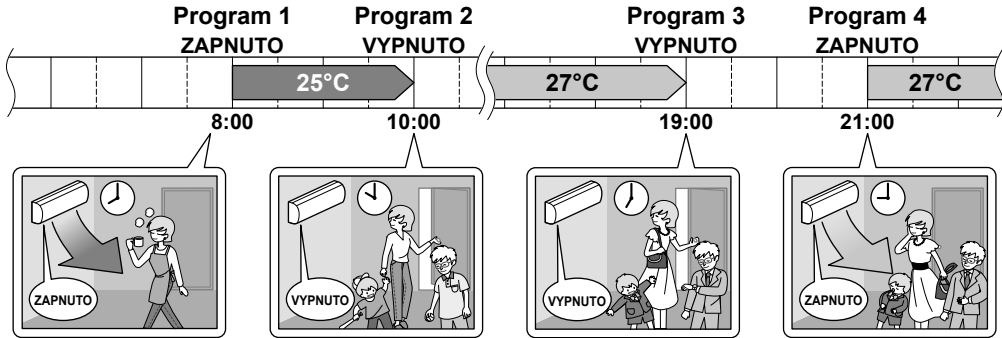
[Pondělí]	Nastavte časovač až na 4 programy (1-4). ▶ Strana 24 
[Úterý] až [Pátek]	Použijte režim kopírování pro nastavení od úterý do pátku, protože tato nastavení jsou stejná jako pro pondělí. ▶ Strana 26 
[Sobota]	Žádná nastavení časovače
[Neděle]	Nastavte časovač až na 4 programy (1-4). ▶ Strana 24 

- V TÝDENNÍM ČASOVAČI lze naprogramovat až 4 naprogramované režimy za den a 28 naprogramovaných režimů za týden. Efektivní použití režimu kopírování zajistí snadné programování.
- Například při použití ZAP-ZAP-ZAP-ZAP umožňuje naplánovat provozní režim a nastavit změny teploty. Dále při použití VYP-VYP-VYP-VYP je možné nastavit pouze čas vypnutí na každý den. Tím se automaticky vypne klimatizace, pokud ji uživatel zapomene vypnout.



TÝDENNÍ ČASOVAČ

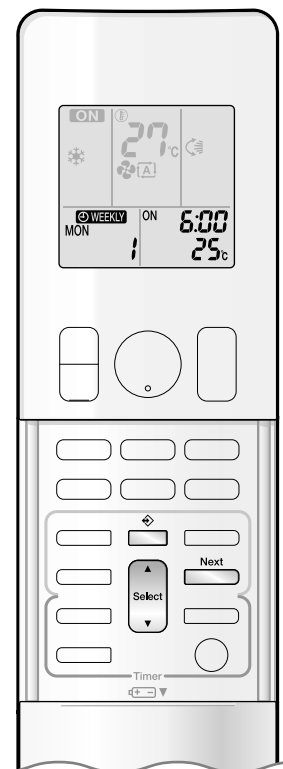

■ Použití TÝDENNÍHO ČASOVAČE

Nastavení režimu

- Ujistěte se, že je nastaven správný den a čas. Pokud tomu tak není, nastavte správný den a čas.

► Strana 10

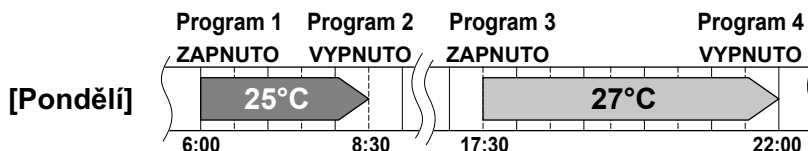

Zobrazení nastavení

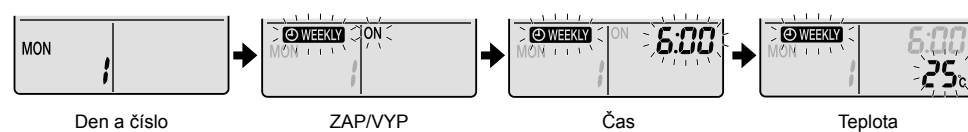

1. Stiskněte

- Bude zobrazen den v týdnu a číslo programu pro aktuální den.
- Pro každý den je možné naprogramovat 1 až 4 nastavení.

2. Stisknutím tlačítka zvolte požadovaný den a číslo programu.

- Stisknutím tlačítka změníte číslo programu a den v týdnu.

3. Stiskněte .

- Den a číslo programu budou nastaveny.
- "WEEKLY" a "ON" blikají.

4. Stiskněte tlačítko a zvolte požadovaný režim.

- Stisknutím tlačítka změníte postupně nastavení na "ON" nebo "OFF".
Po stisknutí tlačítka se na displeji LCD dokola střídají následující položky.



- V případě, že byl program již nastaven, zvolením "prázdného" pole se program vymaže.
- Přejděte ke kroku 9, pokud je zvoleno "prázdné" pole.
- Pro návrat k nastavení ve dni v týdnu a číslu programu stiskněte .

5. Stiskněte .

- Režim ČASOVAČE ZAPNUTÍ/VYPNUTÍ bude nastaven.
- "WEEKLY" a čas budou blikat.



TÝDENNÍ ČASOVAČ

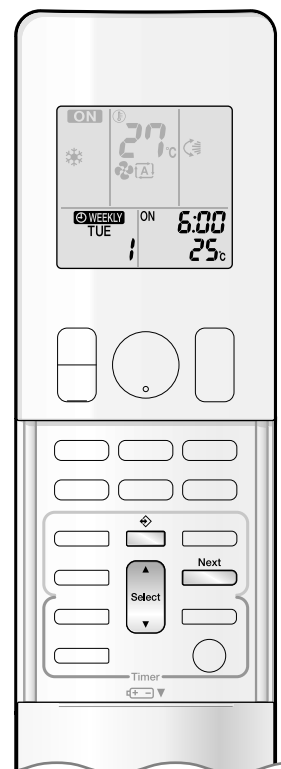

6. Stisknutím tlačítka zvolte požadovaný čas.

- Čas lze nastavit v rozmezí od 0:00 do 23:50 v 10minutových intervalech.
- Pro návrat do režimu ČASOVAČE ZAPNUTÍ/VYPNUTÍ stiskněte .
- Při nastavování ČASOVAČE VYPNUTÍ přejděte ke kroku 9.

7. Stiskněte .

- Čas bude nastaven.
- "WEEKLY" a teplota budou blikat.

8. Stiskněte tlačítko a zvolte požadovanou teplotu.

- Teplotu je možné nastavit v rozsahu od 10°C do 32°C.
CHLAZENÍ nebo AUTO: Jednotka pracuje při teplotě 18°C i když je nastavena na 10 až 17°C. ▶Strana 12
TOPENÍ nebo AUTO: Jednotka pracuje při teplotě 30°C i když je nastavena na 31 až 32°C. ▶Strana 12
- Pro návrat do nastavení času stiskněte .
- Nastavená teplota se zobrazuje pouze v režimu nastavení.

9. Stiskněte .

- Ujistěte se, že je dálkový ovladač nasměrován k vnitřní jednotce a zkontrolujte, zda je slyšet tón příjmu signálu a zda bliká kontrolka multimonitoru.
- V režimu ČASOVAČE ZAPNUTÍ se nastavuje teplota a čas a v režimu ČASOVAČE VYPNUTÍ se nastavuje čas.
- Zobrazí se další obrazovka s nastavením programu.
- Chcete-li pokračovat v dalším nastavení, zopakujte postup od kroku 4.
- Kontrolka multimonitoru dvakrát zabliká.
Kontrolka ČASOVAČ se pravidelně rozsvěcuje oranžově. ▶Strana 5
Pokud jsou všechny nastavené programy vymazány, nebude kontrolka multimonitoru blikat oranžově.



Displej

10. Stiskněte pro dokončení nastavení.

- Na LCD displeji se zobrazí "WEEKLY" a spustí se režim TÝDENNÍ ČASOVAČ.
- Jednou nastavený program lze snadno zkopírovat a stejná nastavení použít pro další den. Viz "Režim kopírování". ▶Strana 26

POZNÁMKA

■ Poznámky o funkci TÝDENNÍHO ČASOVAČE

- Nezapomeňte nejprve nastavit hodiny na dálkovém ovladači. ▶Strana 10
- Pomocí TÝDENNÍHO ČASOVAČE je možné nastavit den v týdnu, ČASOVAČ ZAPNUTÍ/VYPNUTÍ, nastavení času a teploty (pouze pro režim ČASOVAČ ZAPNUTÍ).
Ostatní nastavení pro ČASOVAČ ZAPNUTÍ jsou vytvořena na základě nastavení provedených bezprostředně před spuštěním režimu.
- TÝDENNÍ ČASOVAČ a ČASOVAČ ZAPNUTÍ/VYPNUTÍ nelze použít současně. Pokud je nastaven režim ČASOVAČ ZAPNUTÍ/VYPNUTÍ, má prioritu jestliže je stále aktivní TÝDENNÍ ČASOVAČ. TÝDENNÍ ČASOVAČ se přepne do pohotovostního režimu a na displeji LCD zhasne "WEEKLY". Pokud se ČASOVAČ ZAPNUTÍ/VYPNUTÍ vypne, spustí se automaticky TÝDENNÍ ČASOVAČ.
- Vypnutí jističe, výpadek proudu a další podobné události způsobí, že nastavení vnitřních hodin vnitřní jednotky bude nepřesné. Znovu nastavte hodiny. ▶Strana 10



TÝDENNÍ ČASOVAČ

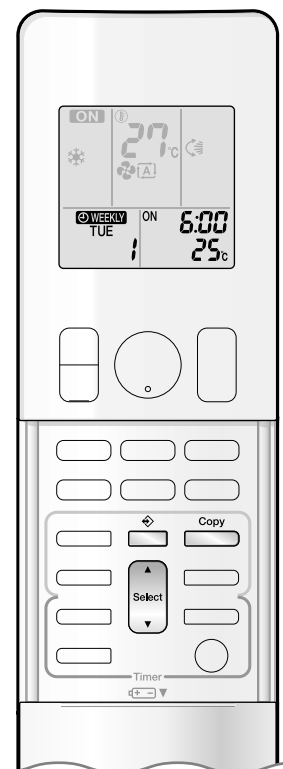

Režim kopírování

- Jednou nastavený program je možné zkopírovat do dalšího dne. Celý program vybraného dne bude zkopírován.

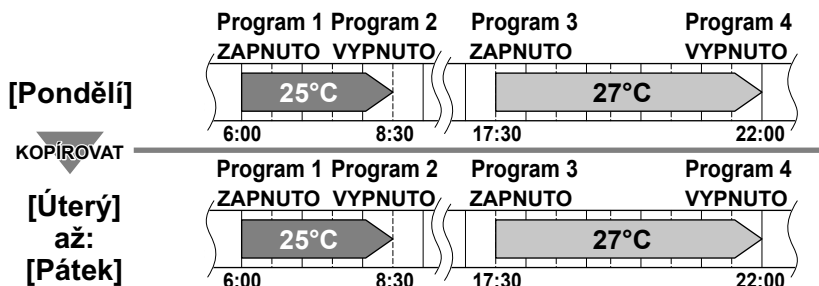

Zobrazení nastavení

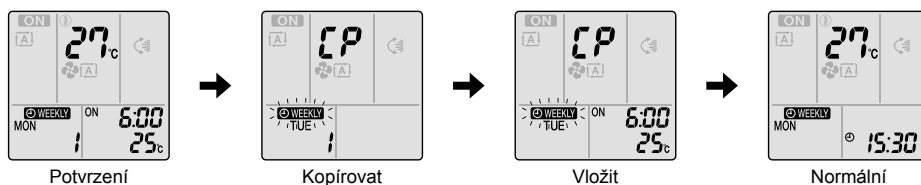

1. Stiskněte

2. Stisknutím tlačítka **potvrdíte den, který má být zkopírován.**

3. Stiskněte .

- Celý program vybraného dne bude zkopírován.

4. Stiskněte **pro zvolení cílového dne v týdnu.**

5. Stiskněte .

- Ujistěte se, že je dálkový ovladač nasměrován k vnitřní jednotce a zkontrolujte, zda je slyšet tón příjmu signálu a zda bliká kontrolka multimonitoru.
- Program bude zkopírován do zvoleného dne. Celý program vybraného dne bude zkopírován.
- Chcete-li pokračovat v kopírování nastavení do dalších dní, zopakujte krok **4** a **5**.
- Kontrolka multimonitoru dvakrát zabliká. Kontrolka ČASOVAČ se pravidelně rozsvěcuje oranžově.

6. Stiskněte **pro dokončení nastavení.**

- Na LCD displeji se zobrazí "WEEKLY" a spustí se režim TÝDENNÍ ČASOVAČ.

POZNÁMKA

■ Poznámka o režimu kopírování

- V režimu kopírování je zkopírován celý program zdrojového dne.

V případě, že provádíte změny programu pro jakýkoliv den samostatně po kopírování obsahu týdenního programu, stiskněte tlačítko a změňte nastavení v "režimu nastavení". [▶ Strana 24](#)



TÝDENNÍ ČASOVAČ

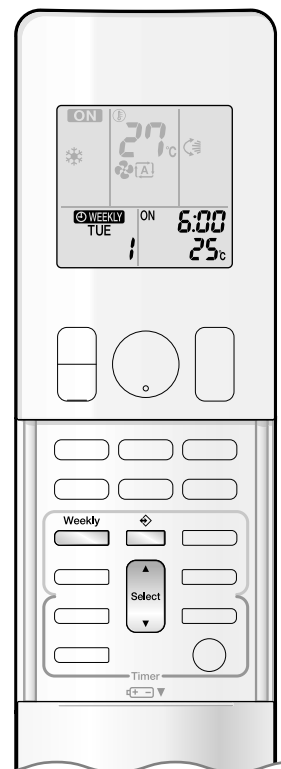

■ Potvrzení programu



- Program je možné potvrdit.



1. Stiskněte .

- Bude zobrazen den v týdnu a číslo programu pro aktuální den.

2. Stisknutím tlačítka zvolte den a číslo programu k potvrzení.



- Stisknutím tlačítka  se zobrazí podrobnosti naplánovaného programu.
 - Pro změnu potvrzených naprogramovaných nastavení zvolte číslo programu a stiskněte .
- Režim se přepne na režim nastavení. Přejděte ke kroku režimu nastavení **2**.

► Strana 24

3. Stisknutím tlačítka ukončíte režim potvrzení.

■ Deaktivace TÝDENNÍHO ČASOVAČE

Stiskněte  Weekly, když je na displeji LCD zobrazeno " WEEKLY".

- Ikona " WEEKLY" zhasne.
- Kontrolka ČASOVAČ zhasne.
- Chcete-li opět aktivovat TÝDENNÍ ČASOVAČ, stiskněte opět tlačítko  Weekly.
- Pokud dojde k opětovné aktivaci programu deaktivovaného pomocí  Weekly, bude použit poslední naprogramovaný režim.

VAROVÁNÍ

- Pokud nejsou všechna nastavení programu správná, deaktivujte jednou TÝDENNÍ ČASOVAČ. Poté znovu stiskněte tlačítko  Weekly a opět aktivujte TÝDENNÍ ČASOVAČ.



TÝDENNÍ ČASOVAČ

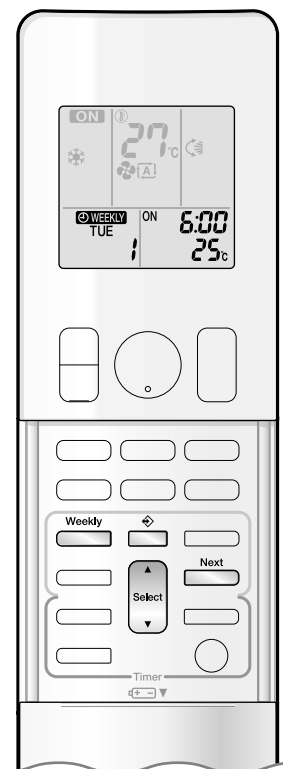

■ Vymazání programů

Jednotlivý program

1. Stiskněte .

- Zobrazí se den a číslo programu.

2. Stisknutím tlačítka zvolte den a číslo programu k vymazání.

3. Stiskněte .

- "WEEKLY" a "ON" nebo "OFF" blikají.

4. Stiskněte a zvolte "prázdné" pole.

- Stisknutím tlačítka  změňte režim na ČASOVAČ ZAPNUTÍ/VYPNUTÍ.

- Po stisknutí tlačítka  se na displeji LCD dokola střídají následující položky.
- Zvolením "prázdného" pole zrušíte jakýkoliv případný program.



5. Stiskněte .

- Zvolený program bude vymazán.

6. Stiskněte .

- Pokud existují další programy, bude TÝDENNÍ ČASOVAČ aktivován.

Programy pro každý den v týdnu

- Tuto funkci je možné použít pro vymazání programů pro každý den v týdnu.
- Je možné ji použít při potvrzování nebo nastavování programů.

1. Stisknutím tlačítka zvolte den, který má být vymazán.

2. Podržte po dobu cca 5 sekund.

- Program vybraného dne bude vymazán.

Všechny programy

Podržte po dobu cca 5 sekund v normálním režimu displeje.

- Ujistěte se, že je dálkový ovladač nasměrován k vnitřní jednotce a zkontrolujte, zda je slyšet tón příjmu signálu.
- Tato operace není použitelná pokud je nastaven TÝDENNÍ ČASOVAČ.
- Všechny programy budou vymazány.

Péče a čištění

■ Stručný popis

Otevření předního horního panelu

- Podržte přední horní panel na stranách a otevřete je.
- Uchyťte panel pomocí podpěrné desky.

Zavření předního horního panelu

- Vraťte podpěrnou desku panelu zpět do předchozí polohy.
- Zapněte a vypněte jednotku, aby se panely zavřely.
- Podrobnější popis uzavření předního panelu viz pokyny v části "Usadte filtry na místo a zavřete přední horní panel." na ▶Strana 32.

Čištění dílů

Horní a dolní přední panely

- Uzavřené panely otřete měkkou navlhčenou látkou.

Pokud je silně znečištěn

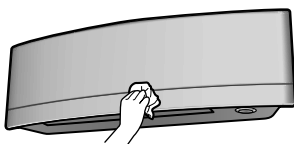

Vzduchový filtr

- Z filtru vysajte prach vysavačem nebo jej umyjte.

Jednou za 2 týdny

▶Strana 30

■ Titanový apatitový deodorizační filtr ■ Filtr se stříbrnými částicemi (Ag-ion filtr)

- Z filtru vysajte prach vysavačem nebo jej vyměňte.

[Čištění]

Jednou za 6 měsíců

▶Strana 31

[Výměna]

Jednou za 3 roky

▶Strana 31

Vnitřní jednotka a dálkový ovladač

- Otřete měkkou látkou.

Pokud je silně znečištěn

Poznámka o čištění

■ Pro čištění nepoužívejte následující materiály.

- Horká voda o teplotě vyšší než 40°C.
- Technický benzín, běžný benzín, ředidlo, jiné těkavé oleje.
- Leštidla.
- Drátěnky nebo jiné tvrdé prostředky, které by mohly poškrábat povrch.



⚠ VAROVÁNÍ

- Před čištěním se ujistěte, že je jednotka vypnutá a napájení odpojeno jističem.
- Nedotýkejte se hliníkových lamel vnitřní jednotky. Při kontaktu s těmito částmi může dojít ke zranění.

Péče a čištění

■ Vzduchový filtr

1. Vytáhněte vzduchové filtry.

- Otevřete přední horní panel.
- Nastavením podpěrné desky panelu mezi žebra na jednotce upevněte přední horní panel.
- Zatlačte zářezku filtru ve středu každého vzduchového filtru mírně nahoru a poté filtr vytáhněte směrem dolů.

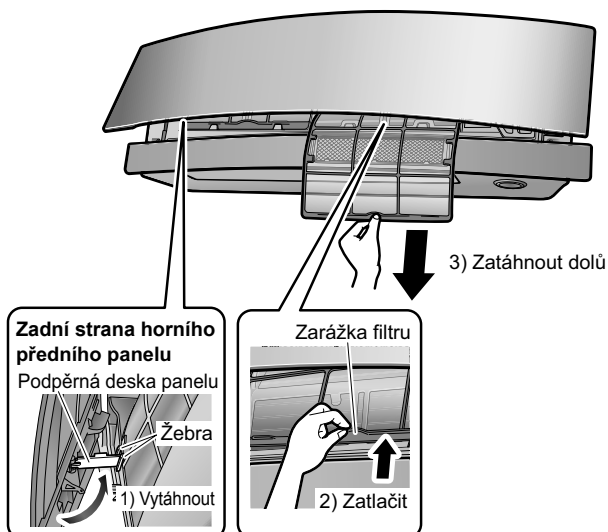

2. Umyjte vzduchové filtry vodou nebo je vyčistěte vysavačem.

- Doporučuje se čistit vzduchové filtry každé 2 týdny.

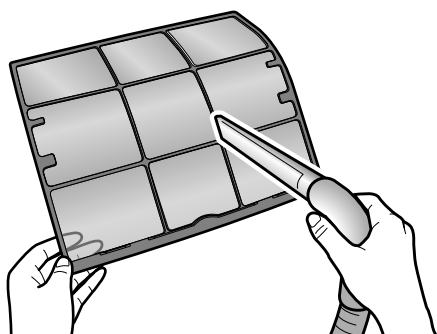

Pokud nejde prach snadno vyčistit

- Umyjte vzduchové filtry čisticím prostředkem s neutrálním pH rozpuštěným ve vlažné vodě a poté filtr vysušte mimo přímé sluneční záření.
- Vždy vyjměte Titanový apatitový deodorizační filtr a filtr se stříbrnými částicemi (Ag-ion filtr). Viz "**Titanový apatitový deodorizační filtr**" a "**Filtr se stříbrnými částicemi (Ag-ion filtr)**" na další straně.

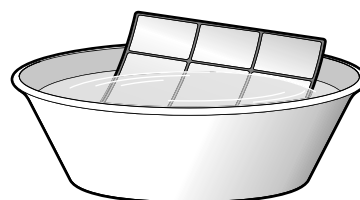

3. Usad'te filtry na místo a zavřete přední horní panel.

- 1) Uzavřete horní panel.
- 2) **NETLAČTE** při zavírání na přední panel.
- 3) Zapněte jednotku pomocí dálkového ovladače. Vyčkejte, dokud nebudou panely úplně otevřeny. Poté jednotku opět vypněte pomocí dálkového ovladače.
- 4) Jakmile se přední panely úplně uzavřou, lehce zatlačte na přední horní panel tak, aby se zahákl do své pozice.

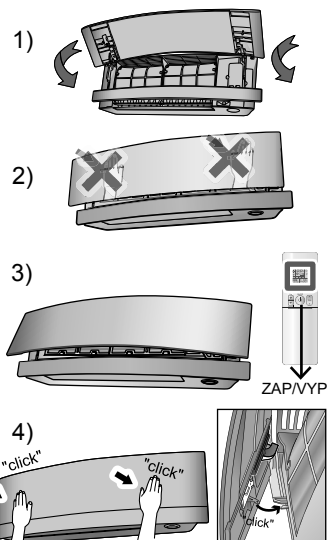

! VAROVÁNÍ

- Během montáže nebo demontáže filtru se nedotýkejte hliníkových lamel holou rukou.

Péče a čištění

- Titanový apatitový deodorizační filtr
- Filtr se stříbrnými částicemi (Ag-ion filtr)

1. Vyměňte Titanový apatitový deodorizační filtr a filtr se stříbrnými částicemi (Ag-ion filtr).

- Otevřete přední horní panel a vytáhněte vzduchové filtry.
- Podržte zapuštěné části rámu a vyhákněte 4 západky.

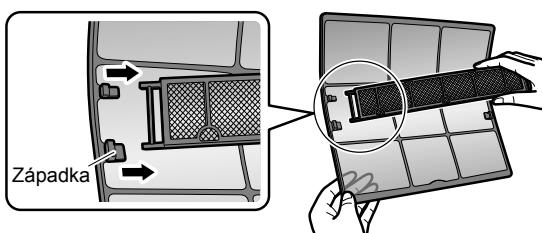

2. Vyčistěte nebo vyměňte Titanový apatitový deodorizační filtr a filtr se stříbrnými částicemi (Ag-ion filtr).

[Údržba]

2-1 Pokud je filtr silně znečištěn, vysajte vysavačem prach a ponořte jej do vlažné vody přibližně na 10 až 15 minut.

- Při umývání vodou nevytahujte filtr z rámu.

2-2 Po umytí vytřeste zbývající vodu a nechte filtr uschnout mimo přímé sluneční světlo.

- Vzhledem k tomu, že materiál je vyroben z polyesteru, nesnažte se filtr při odstraňování vody kroutit nebo mačkat.

[Výměna]

Vyměňte filtr z rámu a vložte nový.

- Rám filtru nevyhazujte. Po výměně Titanový apatitový deodorizační filtr a filtru se stříbrnými částicemi (Ag-ion filtr) znovu použijte rám filtru.
- Během upevňování filtru zkontrolujte, zda je filtr umístěn v zářezcích.

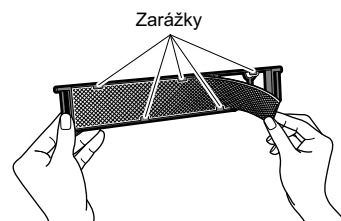

- Zlikvidujte starý filtr jako nehořlavý odpad.

3. Usad'te filtry na místo a zavřete přední horní panel.

- 1) Uzavřete horní panel.
- 2) NETLAČTE při zavírání na přední panel.



- 3) Zapněte jednotku pomocí dálkového ovladače. Vyčkejte, dokud nebudou panely úplně otevřeny. Poté jednotku opět vypněte pomocí dálkového ovladače.

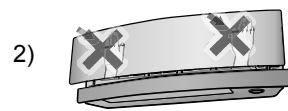

- 4) Jakmile se přední panely úplně uzavřou, lehce zatlačte na přední horní panel tak, aby se zahákl do své pozice.

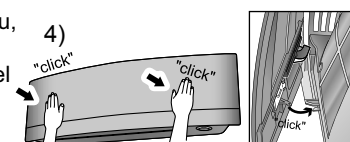

POZNÁMKA

- Provoz se znečištěnými filtry:
 - není možné zbavit vzduch zápachu,
 - není možné vzduch vyčistit,
 - nedostatečné topení nebo chlazení,
 - může zapáchat.
- Zlikvidujte staré filtry jako nehořlavý odpad.
- Titanový apatitový deodorizační filtr objednáte v obchodě, kde jste zakoupili klimatizaci.

Položka	Titanový apatitový deodorizační filtr (bez rámu), 1 sada
Č. dílu.	KAF970A46
Položka	Filtr se stříbrnými částicemi (s rámem) 2 sady
Č. dílu.	KAF057A41

Péče a čištění

■ Zkontrolujte jednotky

- Zkontrolujte, zda základna, držák a další upevňovací prvky venkovní jednotky nejsou poškozeny nebo zkorodovány.
- Zkontrolujte, zda nic neblokuje přívody a výstupy vzduchu vnitřní a venkovní jednotky.
- Zkontrolujte, zda je během režimu CHLAZENÍ nebo ODVLHČOVÁNÍ kondenzát bez problémů odváděn vypouštěcí hadicí.
 - Pokud nevidíte žádnou vodu, může unikat z vnitřní jednotky. Vypněte jednotku a poraďte se prodejcem/servisem.

■ Před dlouhou provozní přestávkou

1. Nechte v den, kdy je pěkné počasí, několik hodin spuštěný pouze VENTILÁTOR, aby se vysušily vnitřní části.

- Stiskněte tlačítko  a zvolte režim "🌀".
- Stiskněte tlačítko  a spusťte provoz jednotky.

2. Jakmile se jednotka vypne, vypněte jistič klimatizace.

3. Vyčistěte vzduchové filtry a opět je nasad'te.

4. Vyměňte baterie z dálkového ovladače.

■ Doporučujeme provádět pravidelnou údržbu

- Při určitých provozních podmínkách může po několika sezónách dojít k zanesení vnitřních částí klimatizace a tím ke zhoršení výkonu. Kromě pravidelného čištění, které provádí uživatel, se doporučuje provádět pravidelnou údržbu specializovanou firmou.
- Více o specializované údržbě se dozvíte v obchodě, kde jste zakoupili klimatizaci.
- Náklady na údržbu musí hradit uživatel.

Důležité informace ohledně použitého chladiva

Tento výrobek obsahuje fluorované skleníkové plyny. Tyto plyny nevypouštějte do ovzduší.

Typ chladiva: **R32**

Hodnota GWP ⁽¹⁾: **675**

⁽¹⁾ GWP = global warming potential (potenciál globálního oteplování)

V souladu s evropskou nebo místní legislativou může být nutné provádět pravidelné kontroly těsnosti a úniku chladiva. Podrobnější informace si vyžádejte od místního prodejce.



POZNÁMKA ohledně ekv. tCO₂

V Evropě se používají **emise skleníkových plynů** celkové náplně chladiva v systému (vyjádřeno jako ekvivalent tun CO₂) ke stanovení intervalů údržby. Řiďte se platnými předpisy.

Vzorec pro výpočet emisí skleníkových plynů:

hodnota GWP chladiva × celková náplň chladiva [v kg] / 1000

Odstraňování problémů

■ V těchto případech se nejedná o poruchu.

- V následujících případech se nejedná o poruchu klimatizace, ale tyto situace mají určitý důvod. Můžete pokračovat v používání klimatizace.

Vnitřní jednotka

Vodorovné lamely se nezačnou ihned pohybovat tam a zpět.

- Klimatizace upravuje polohu lamel. Lamely se brzy začnou pohybovat.

Z klimatizace přestane během provozu proudit vzduch.

- Jakmile je dosaženo nastavené teploty, rychlost proudění vzduchu se sníží a provoz se zastaví, aby se zabránilo vytváření proudění chladného vzduchu (během topení) nebo aby se nezvyšovala vlhkost (během chlazení). Provoz se automaticky obnoví, jakmile vnitřní teplota stoupne nebo klesne.

Provoz se ihned nespustí.

■ Pokud došlo ke stisknutí tlačítka "ZAP/VYP" brzy po zastavení provozu.

■ Pokud došlo ke změně režimu.

- Tato prodleva chrání klimatizaci před poškozením. Musíte vyčkat přibližně 3 minuty.

Režim TOPENÍ se náhle vypne a je slyšet jako když teče voda.

- Venkovní jednotka provádí odmrazování. Režim TOPENÍ se spustí jakmile je námraza na venkovní jednotce odstraněna. Musíte vyčkat přibližně 4 až 12 minut.

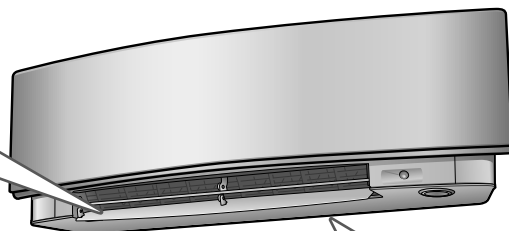

Je slyšet zvuk.

■ Je slyšet zvuk jako když teče voda

- Tento zvuk je vytvářen, protože v klimatizaci protéká chladivo.
- Jedná se o zvuk při čerpání zkondenzované vody v klimatizaci a je slyšet, když je voda vyčerpávána ven z klimatizace v režimu chlazení nebo odvlhčování.
- Chladivo proudí v klimatizaci i když klimatizace nepracuje, pokud jsou v provozu vnitřní jednotky v dalších místnostech.

■ Syčivý zvuk

- Tento zvuk je vytvářen když je v klimatizaci vypnut průtok chladiva.

■ Tikání

- Tento zvuk je vytvářen když se klimatizace mírně rozpíná nebo smršťuje v důsledku změn teploty.

■ Pískavý zvuk

- Tento zvuk je vytvářen při protékání chladiva během odmrazování.

■ Cvakání během provozu nebo v době, kdy jednotka nepracuje

- Tento zvuk je vytvářen při činnosti ovládacích ventilů chladiva nebo elektrických součástí.

■ Klepání

- Tento zvuk je vydáván klimatizací, když je aktivován odtahový ventilátor a dveře místnosti jsou zavřeny. Otevřete okno nebo vypněte odtahový ventilátor.

Venkovní jednotka

Z venkovní jednotky je vypouštěna voda nebo pára.

■ V režimu TOPENÍ

- Námraza na venkovní jednotce se rozpouští v podobě vody nebo páry, když je klimatizace v režimu odmrazování.

■ V režimu CHLAZENÍ nebo ODVLHČOVÁNÍ

- Vlhkost obsažená ve vzduchu na studeném povrchu potrubí venkovní jednotky kondenzuje do vodního skupenství a odkapává.

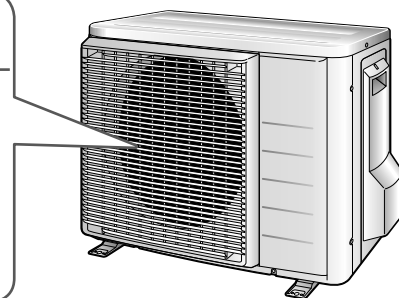

Odstraňování problémů

- Opatření pro odstraňování problémů jsou rozděleny do následujících 2 typů na základě nápravného řešení. Proveďte příslušné opatření podle příznaku.



Nejedná se o poruchu

- V těchto případech se nejedná o poruchu.



Kontrola

- Než zavoláte opraváře, proveďte prosím ještě jednu kontrolu.

Klimatizace nepracuje. (Kontrolka multimonitoru nesvítí.)

- Není vypnutý jistič nebo spálená pojistka?
- Nedošlo k poruše přívodu elektrické energie?
- Jsou v dálkovém ovladači baterie?
- Je správně nastaven časovač?



Výkon chlazení (topení) je slabý.

- Jsou vzduchové filtry čisté?
- Neblokuje něco přívod nebo výstup vzduchu vnitřní nebo venkovní jednotky?
- Je správně nastavena teplota?
- Jsou okna a dveře zavřeny?
- Je správně nastavena rychlost proudění vzduchu a směr proudění vzduchu?
- Je klimatizace v režimu EKONO nebo TICHÉM REŽIMU VENKOVNÍ JEDNOTKY?



Během provozu dochází k nezvyklé funkci.

- Klimatizace může být poškozena bleskem nebo vysokofrekvenčními vlnami. Vypněte a znovu zapněte jistič a zkuste jednotku zapnout pomocí dálkového ovladače.



Jednotka se náhle vypne. (Kontrolka multimonitoru bliká.)

- Jsou vzduchové filtry čisté?
Vyčistěte vzduchové filtry.
- Neblokuje něco přívod nebo výstup vzduchu vnitřní nebo venkovní jednotky?
- Vypněte jistič a odstraňte veškeré překážky. Poté jednotku opět zapněte a zkuste zapnout klimatizaci pomocí dálkového ovladače. Pokud kontrolka stále bliká, kontaktujte obchod, kde jste klimatizaci zakoupili.



Horní a dolní přední panel nelze otevřít. (Kontrolka multimonitoru bliká.)

- Nezachytilo se něco mezi horní a dolní panel?
Odstraňte předmět a pomocí dálkového ovladače zkuste opět jednotku zapnout.
Jestliže horní a dolní přední panel stále nejde otevřít a kontrola multimonitoru stále bliká, poraďte se s obchodem, kde jste zakoupili klimatizaci.



Přední horní panel se úplně nezavře.

- Jsou západky předního horního panelu správně umístěny?



Z vnitřní jednotky vychází mlha.

- To se stává, když je vzduch v místnosti ochlazen prouděním studeného vzduchu v režimu CHLAZENÍ tak, že se tvoří mlha.
- Je to proto, že vzduch v místnosti je během režimu chlazení ochlazen tepelným výměníkem a začne se vytvářet mlha.



Odstraňování problémů

Ohřátý vzduch neproudí brzy po spuštění režimu TOPENÍ.

- Klimatizace se zahřívá. Musíte vyčkat přibližně 1 až 4 minuty. (Systém je navržen tak, že začne teplý vzduch vyfukovat až po dosažení určité teploty.)



ČASOVAČ ZAPNUTÍ/VYPNUTÍ nepracuje podle nastavení.

- Zkontrolujte, zda je na ČASOVAČI ZAPNUTÍ/VYPNUTÍ a TÝDENNÍM ČASOVAČI nastaven stejný čas. Změňte nebo deaktivujte nastavení v TÝDENNÍM ČASOVAČI. ▶ Strana 23



Jednotka se náhle vypne. (Kontrolka multimonitoru svítí.)

- Z důvodů ochrany systému se může klimatizace vypnout v případě náhlého velkého kolísání napětí. Automaticky se opět spustí přibližně za 3 minuty.



Dálkový ovladač nepracuje správně.

- Nejsou zobrazeny žádné signály dálkového ovladače.
- Citlivost dálkového ovladače je nízká.
- Displej má nízký kontrast nebo je černý.
- Displej běží nekontrolovaně.
- Baterie jsou téměř vybity a dálkový ovladač nepracuje správně. Vyměňte všechny baterie za nové, typu AAA. LR03 (alkalické). Podrobnosti naleznete v "nastavení baterií" v tomto návodu. ▶ Strana 9



Venkovní ventilátor se otáčí i když není klimatizace v provozu.

- Po vypnutí chodu
 - Venkovní ventilátor se pro účely ochrany systému nadále otáčí ještě dalších 60 sekund.
- Když klimatizace není v provozu
 - Pokud je venkovní teplota velmi vysoká, spustí se venkovní ventilátor za účelem ochrany systému.



Z vnitřní jednotka vychází zápach.

- Může k tomu dojít, když je zápach z místnosti, nábytku nebo cigaret absorbován do jednotky a poté vypuštěn spolu s prouděním vzduchu. (Pokud k tomu dojde, doporučujeme nechat vnitřní jednotku vyčistit technikem. Poradte se s obchodem, kde jste zakoupili klimatizaci.)



Pokud je během provozu klimatizace horní a dolní přední panel uzavřen, klimatizace se vypne a začne blikat kontrolka multimonitoru.

- Znovu spusťte klimatizaci pomocí dálkového ovladače.



Režim TOPENÍ není možné zvolit, i když jednotka obsahuje tepelné čerpadlo.

- Zkontrolujte, zda nedošlo k přerušení propojky (J8). Pokud došlo k přerušení, kontaktujte servis.

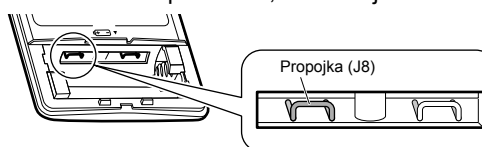

Odstraňování problémů

■ Ihned kontaktujte servis

VÝSTRAHA

- Pokud dojde k nezvyklému jevu (například zápach spáleniny), zastavte jednotku a vypněte jistič.
 - Další provoz v takovém stavu může mít za následek poruchu, úraz elektrickým proudem nebo požár.
 - Poradte se s obchodem, kde jste zakoupili klimatizaci.
- Nikdy se nepokoušejte klimatizační jednotku sami opravovat ani jinak upravovat.
 - Nesprávným provedením by mohlo dojít k úrazu elektrickým proudem nebo požáru.
 - Poradte se s obchodem, kde jste zakoupili klimatizaci.

Pokud se objeví některý z následujících příznaků, ihned kontaktujte servis.

- Napájecí kabel je abnormálně horká nebo poškozena.
- Během provozu jednotka vydává abnormální zvuk.
- Jistič, pojistka nebo jistič proti zemnímu spojení často vypíná jednotku.
- Spínač nebo tlačítko často nepracuje správně.
- Je cítit zápach spáleniny.
- Z vnitřní jednotky uniká voda.

Vypněte jistič a kontaktujte servis.



■ Po výpadku proudu

- Klimatizace se automaticky opět spustí přibližně za 3 minuty. Stačí jen chvíli vyčkat.

■ Blesk

- Pokud by v blízkém okolí mohlo dojít k úderu blesku, z důvodů ochrany systému vypněte jednotku a jistič.

■ Požadavky na likvidaci



Váš výrobek a baterie dodané s ovladačem jsou označeny tímto symbolem. Tento symbol znamená, že elektrické a elektronické produkty a baterie se nesmí přidávat do netříděného domovního odpadu. U baterií může být pod symbolem uveden chemický symbol. Tento chemický symbol označuje, že baterie obsahuje těžké kovy nad určitou koncentrací. Mezi možné chemické symboly patří:

- Pb: olovo (> 0,004%)

Výrobek se nikdy nepokoušejte demontovat sami: demontáž systému, likvidace chladiva, oleje a ostatních částí zařízení musí být provedena kvalifikovaným instalačním pracovníkem v souladu s příslušnými místními a národními předpisy. Jednotka a použité baterie musí být likvidovány ve specializovaném závodě, aby její části mohly být opakovaně použity, recyklovány nebo regenerovány.

Zajistíte-li správnou likvidaci výrobku, pomůžete ochráně před případnými negativními důsledky pro životní prostředí a dopady na lidské zdraví.

Podrobnější informace si vyžádejte od pracovníka, který provedl instalaci, nebo od místních úřadů.

Odstraňování problémů

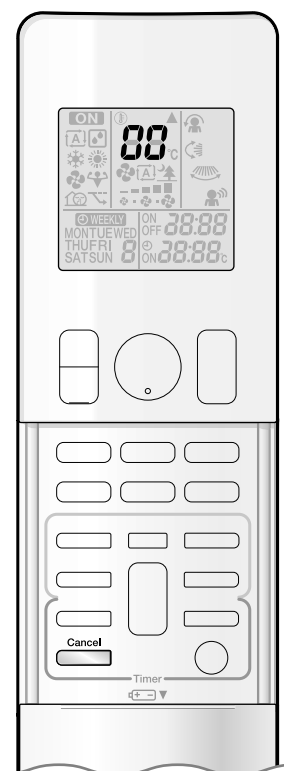

■ Diagnostika chyb dálkového ovladače

- Dálkový ovladač může z vnitřní jednotky přijmout odpovídající chybový kód dle závady.

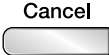
1. Pokud podržíte tlačítko  přibližně po dobu 5 sekund, začne blikat ukazatel "00" v části pro zobrazení teploty.

2. Opakovaně stiskněte tlačítko , dokud neuslyšíte nepřerušované pípnutí.

- Ukazatel kódu se změní (viz níže) a vydá zvukový signál v podobě dlouhého pípnutí.

	KÓD	VÝZNAM
SYSTÉM	00	NORMÁLNÍ
	U0	NEDOSTATEK CHLADIVA
	U2	DETEKCE PŘEPĚTÍ
	U4	CHYBA PŘENOSU SIGNÁLU (MEZI VNITŘNÍ A VENKOVNÍ JEDNOTKOU)
VNITŘNÍ JEDNOTKA	A1	ABNORMALITA KARTY VNITŘNÍ JEDNOTKY
	A5	KONTROLA ODPOJENÍ PROTIMRAZOVÉ OCHRANY NEBO TOPENÍ
	A6	ABNORMALITA MOTORU VENTILÁTORU (DC MOTOR)
	C4	ABNORMALITA TERMISTORU NA TEPELNÉM VÝMĚNÍKU VNITŘNÍ JEDNOTKY
	C7	ZÁVADA OTEVŘENÍ / ZAVŘENÍ PŘEDNÍHO PANELU
VENKOVNÍ JEDNOTKA	C9	ABNORMALITA TERMISTORU SNÍMAČE POKOJOVÉ TEPLoty
	EA	ABNORMALITA ČTYŘCESTNÉHO VENTILU
	E1	ABNORMALITA KARTY VENKOVNÍ JEDNOTKY
	E5	AKTIVACE OL (PŘETÍŽENÍ KOMPRESORU)
	E6	ZABLOKOVÁNÍ KOMPRESORU
	E7	ZABLOKOVÁNÍ DC VENTILÁTORU
	F3	KONTROLA TEPLoty VÝSTUPNÍHO POTRUBÍ
	H0	ABNORMALITA SNÍMAČE SYSTÉMU KOMPRESORU
	H6	ABNORMALITA SNÍMAČE POLOHY
	H8	ABNORMALITA SNÍMAČE DC NAPĚTÍ / PROUDU
	H9	ABNORMALITA TERMISTORU SNÍMAČE VENKOVNÍ TEPLoty
	J3	ABNORMALITA TERMISTORU NA VÝSTUPNÍM POTRUBÍ
	J6	ABNORMALITA TERMISTORU NA TEPELNÉM VÝMĚNÍKU VENKOVNÍ JEDNOTKY
	L4	VZESTUP TEPLoty LAMEL VYZAŘOVÁNÍ RADIATION
	L5	DETEKCE NADMĚRNÉHO PROUDU NA VÝSTUPU
P4	ABNORMALITA TERMISTORU VYZAŘOVACÍCH LAMEL	

POZNÁMKA

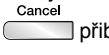
- Krátké pípnutí a dvě po sobě jdoucí pípnutí označují neodpovídající kódy.
- Chcete-li zrušit zobrazení kódu, stiskněte a podržte tlačítko  přibližně po dobu 5 sekund. Zobrazení kódu se také zruší, pokud není tlačítko stisknuto po dobu 1 minuty.



Stručný popis

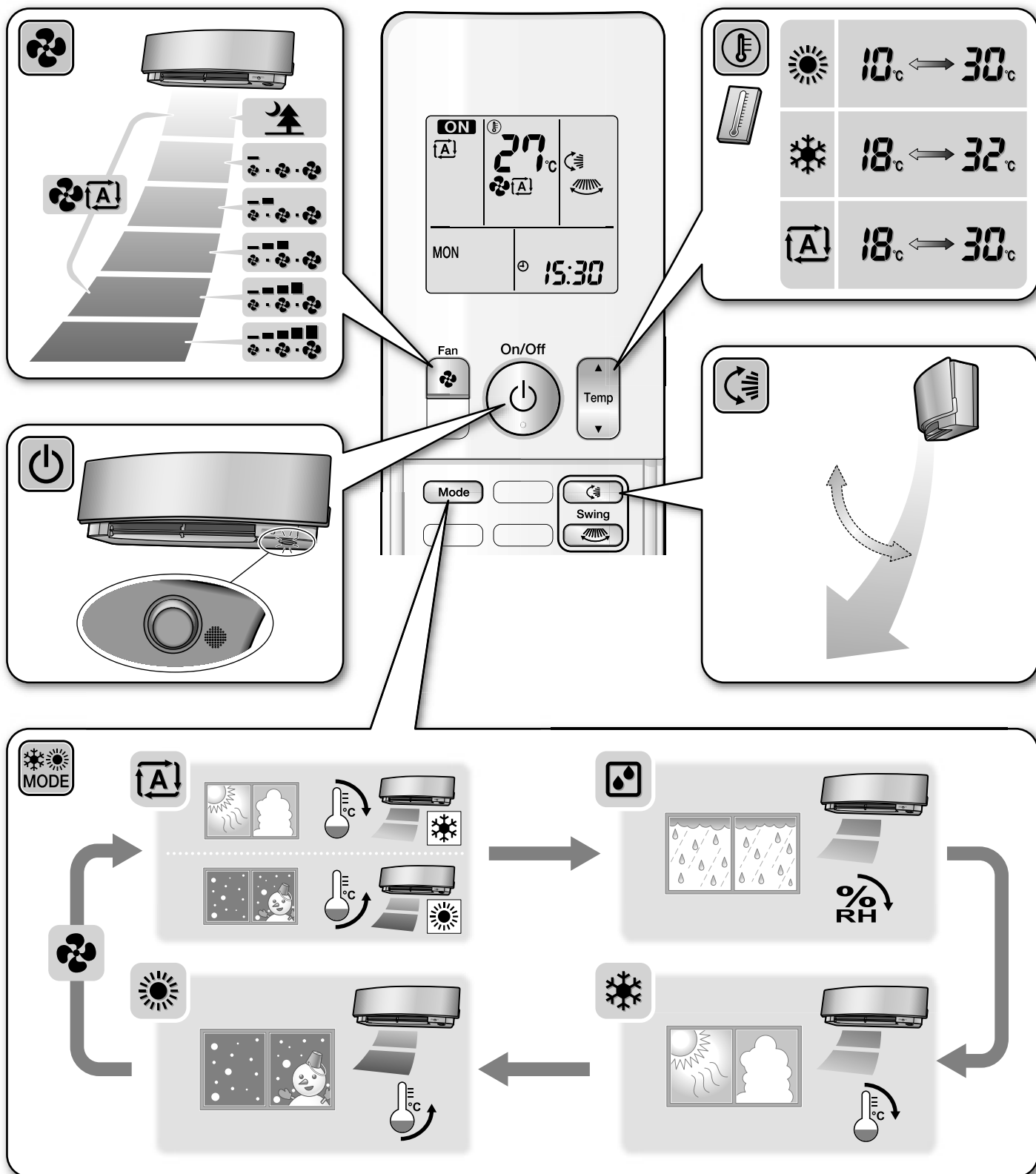

DAIKIN INDUSTRIES CZECH REPUBLIC s.r.o.

U Nové Hospody 1/1155, 301 00 Plzeň Skvrňany, Czech Republic

DAIKIN EUROPE N.V.

Zandvoordestraat 300, B-8400 Oostende, Belgium



3P393186-9Y 2017.03